



 **Audi Sport**

Listino Audi RS 7 Sportback

Aggiornamenti

Audi RS 7 Sportback - MY 2023 - aggiornamento del 20/05/2022

- Incremento prezzi modello
- Optional introdotti: 53F, 53G, 53H, V40
- Aumento prezzi optional: Q0Q0, PCH
- Variazione contenuto equipaggiamento: per YTU/S3G introdotta cucitura a contrasto del logo RS sui tappetini personalizzabile con i colori Audi exclusive

Audi RS 7 Sportback - MY 2023 - aggiornamento del 03/11/2022

- Incremento prezzi modello
- Optional decaduti: PHR (Cir. n° 22/185/15 del 02/10/2022)

Audi RS 7 Sportback - MY 2023 - aggiornamento del 14/12/2022

- Introduzione versione performance (4A5RRA)
- Optional introdotti: PEJ, PEB, PEK, PEI, 4ZR, PQE, CA1, C2C, CQ7, CG3, 6FM, 5TG, 5TT.
- Colore esterno introdotto: Blu Ascari (9W)
- Combinazione colori interni introdotto: MA

Motori

	kW	CV	WLTP	Ibrido	Sigla d'ordine	IVA esclusa / Chiavi in mano euro	
Audi RS 7 Sportback							
RS 7 Sportback	441	600	WLTP 3.0	MHEV 48V	4KA RCA	118.145,70	145.150,00
RS7 Sportback performance	463	630	WLTP 3.0	MHEV 48V	4KA RRA	126.465,37	155.300,00

Il Prezzo chiavi in mano non include l'ipt

Il Prezzo chiavi in mano non include il kit cavi adattatori USB cod. 8S0051435S, della gamma Accessori Originali Audi, aggiunto in automatico ad ogni ordine vettura



Equipaggiamenti di serie

	RS 7 Sportb.	performance
Cerchi		
Bulloni antifurto per cerchi con riconoscimento ruota allentata	●	●
Cerchi in lega di alluminio Audi Sport con design a stella a 10 razze 10,5 J x 21 con pneumatici 275/35 R21 ¹ 103Y XL	●	●
		
Sistema di controllo pressione pneumatici Durante la marcia, i sensori controllano la pressione impostata delle ruote. Segnale di avvertimento visivo e acustico in caso di perdita di pressione su una o più ruote, visualizzazione nel Audi Virtual cockpit e nel sistema MMI. Le pressioni e le temperature dei singoli pneumatici vengono visualizzate nel sistema MMI durante la marcia	●	●
Kit riparazione pneumatici con compressore a 12 V ed ermetizzante per pneumatici, sotto la copertura del fondo vano bagagli; velocità massima ammessa 80 km/h	●	●
Attrezzi di bordo	●	●

○ a pagamento ● di serie ▲ fornibile senza sovrapprezzo - non fornibile

(1) = non è possibile il montaggio delle catene da neve

Equipaggiamenti di serie

	RS 7 Sportb.	performance
Luci		
<p>Proiettori full-LED per luci diurne, anabbaglianti, abbaglianti, luci di posizione, indicatori di direzione, All-weather light. Includono il controllo automatico della profondità dei fari</p>		● -
<p>Proiettori a LED Audi Matrix HD con indicatori di direzione dinamici e luce laser Consentono un'illuminazione più precisa e ad alta risoluzione della strada, senza abbagliare le altre vetture. La distribuzione della luce attiva e dinamica si ottiene sia con gli anabbaglianti che con gli abbaglianti, senza componenti meccanici, mediante l'accensione e lo spegnimento di singoli segmenti di luce. Ciò migliora significativamente l'illuminazione della strada, garantendo maggiore sicurezza e comfort. Includono le seguenti funzionalità aggiuntive:</p> <ul style="list-style-type: none"> - proiettori a LED Audi Matrix con Audi laser light - indicatori di direzione dinamici anteriori e posteriori - luci animate coming home/ leaving home - luci diurne ampliate con animazione - luci di posizione dinamiche (luce supplementare alla svolta) - controllo automatico-dinamico dei fari - modalità autostrada (luce più intensa) - design RS con firma brunita <p>Le funzioni luminose sono visibili nel faro come eventi dinamici all'apertura e chiusura del veicolo, all'accensione dei fari, alla commutazione tra le diverse distribuzioni della luce. Il faro HD Matrix a LED con indicatore dinamico risponde ancora prima (altamente adattivo) e combina anche il controllo dello scorrimento con la segmentazione nei fari abbaglianti. Grazie al sistema di assistenza vettura basato sui dati di navigazione, reagisce già pochi istanti prima che il conducente intervenga sul volante. La luce laser Audi completa la luce abbagliante a LED per le velocità più elevate e fornisce al conducente un notevole vantaggio di sicurezza, quasi raddoppiando lo spazio illuminato. Il riconoscimento di questa innovativa tecnologia arriva attraverso l'illuminazione a LED blu e un elemento X nel faro anteriore. Il gruppo ottico posteriore intelligente attenua la luminosità delle luci di coda e dei freni in base al bisogno in determinate situazioni. La fascia a LED viene attivata segmento per segmento a intervalli di pochi millisecondi e lampeggia sempre dall'interno verso l'esterno nella direzione della svolta, con profilo specifico RS. La funzione luce di segnalazione è disponibile congiuntamente con Night vision: se i pedoni sono rilevati, i singoli LED lampeggiano più volte per illuminare chiaramente i pedoni.</p>		○ ●
<p>Gruppi ottici posteriori a LED con indicatori di direzioni dinamici per indicatori di direzione, luci freno, luci di posizione posteriori e luci targa posteriori. Gli indicatori di direzioni sono caratterizzati da un sorprendente indicatore dinamico: i segmenti all'interno dell'indicatore si accendono in pochi millisecondi. Le luci freno a LED consentono una più rapida attivazione e visibilità da parte del veicolo che precede; luci retromarcia bianche e retronebbia su un solo lato.</p>		● -
<p>Gruppi ottici posteriori a LED con indicatori di direzioni dinamici e firma luminosa dinamica</p>		○ ●
<p>Dispositivo di assistenza per proiettori abbaglianti Entro i limiti del sistema, riconosce automaticamente i proiettori dei veicoli che viaggiano in senso contrario, le luci posteriori degli altri veicoli e le fonti luminose dei centri abitati. A seconda della situazione, il dispositivo accende o spegne automaticamente gli abbaglianti.</p>		● -
<p>Lavafari Il sistema di pulizia dei fari fornisce più luce sulla strada, in particolare in condizioni meteorologiche sfavorevoli. Pulendo con acqua ad alta pressione, il sistema aiuta a ridurre la dispersione, migliorando così la luminosità e garantendo una buona visibilità.</p>		● ●

○ a pagamento ● di serie ▲ fornibile senza sovrapprezzo - non fornibile

(1) = non è possibile il montaggio delle catene da neve

Equipaggiamenti di serie

	RS 7 Sportb.	performance
Luci		
Pacchetto luci diffuse e profili in tecnica LED 6 profili con colori predefiniti; profilo aggiuntivo personalizzabile ed interattivo controllato dalle modalità Audi drive select. Scelta tra 30 colori disponibili. Include illuminazione diffusa delle: <ul style="list-style-type: none"> - modulo luci tetto anteriore e posteriore, incluse luci di lettura capacitive - specchietti di cortesia - luci di ingresso sul fondo delle portiere anteriori - maniglie apriporta interne anteriori e posteriori - cassetto portaoggetti e vani portaoggetti anteriori - vano piedi anteriore e posteriore - vano bagagli - parte portiere (rivestimento) anteriori e posteriori - illuminazione tasche alle portiere - (colore selezionabile abbinato) - contorno luminoso alle portiere - (colore selezionabile abbinato) - luce diffusa parte portiere anteriori e posteriori (colore selezionabile abbinato) - luci di cortesia esterne alle maniglie delle portiere anteriori e posteriori - pannello strumenti - luci diffuse alla consolle centrale anteriore (colore selezionabile abbinato) - contorno luminoso per console centrale anteriore (colore selezionabile abbinato) - contorno luminoso nella plancia lato passeggero (colore selezionabile abbinato); incluso anche illuminazione del logo quattro - luci diffuse al pannello strumenti 	●	●
LED sottoporta con proiezione del logo "RS Performance"	-	●
Specchietti		
Specchietto retrovisivo interno schermabile automaticamente, senza cornice	●	●
Specchietti retrovisivi esterni con indicatori di direzione a LED integrati, regolabili, riscaldabili e ripiegabili elettricamente; esterno sinistro asferico, esterno destro convesso; con funzione di memoria per entrambi gli specchietti e dispositivo bordo marciapiede per lo specchietto retrovisivo esterno lato passeggero; schermabili automaticamente	●	●
Alloggiamento specchietti retrovisivi esterni in look alluminio opaco	●	-
Alloggiamento specchietti retrovisivi esterni in look grigio opaco	-	●
Sistemi di chiusura		
Portellone vano bagagli ad apertura e chiusura elettrica Premendo leggermente il tasto sulla chiave di accensione, il tasto nella portiera conducente o il tasto soft-touch della maniglia portellone vano bagagli, è possibile aprire elettricamente il portellone vano bagagli dopo lo sbloccaggio e anche richiuderlo.	●	●
Chiusura centralizzata con telecomando per porte, vano bagagli, sportello del serbatoio; inclusa apertura e chiusura comfort degli alzacristalli, sbloccaggio separato del portellone vano bagagli. Con protezione di sicurezza (safe-lock) per impedire l'apertura delle portiere dall'interno quando la vettura viene chiusa con la chiave di accensione. Con logo RS e bottone di accensione con anello rosso.	●	●
Sistema antifurto Per la protezione delle portiere, del cofano motore e del portellone vano bagagli; include la protezione dell'abitacolo disinseribile, la protezione antirimozione tramite sensore di inclinazione e sirene indipendenti dall'alimentazione elettrica della vettura.	●	●

Equipaggiamenti di serie

	RS 7 Sportb.	performance
Vetri		
Vetri laterali acustici In abbinamento ai vetri oscurati, vengono realizzati in vetro acustico isolante solo i cristalli delle portiere anteriori	●	●
Parabrezza anteriore con vetro atermico	●	●
Ulteriori equipaggiamenti esterni		
Paraurti RS con griglia singleframe in struttura a nido d'ape tridimensionale, nero lucido, dal design sportivo e dinamico; con ampio frontale, prese d'aria e diffusore posteriore in nero lucido; spoiler anteriore, alette laterali anteriori, inserti sottoporta e inserto diffusore posteriore in look alluminio opaco	●	●
Pacchetto estetico in look alluminio con inserto per spoiler anteriore, alette laterali anteriori, inserti sottoporta e inserto al diffusore posteriore in look alluminio opaco	●	-
Pacchetto estetico in look grigio opaco con inserto per spoiler anteriore, alette laterali anteriori, inserti sottoporta e inserto al diffusore posteriore in look grigio opaco. Attenzione: il listello che unisce i gruppi ottici posteriori è in nero	-	●
Denominazione modello logo RS 7 alla griglia anteriore e al portellone posteriore	●	●
Diffusore posteriore in look cromato scuro opaco e cornice ai terminali di scarico in look alluminio	●	●
Spoiler ad azionamento elettrico con comando dedicato attraverso schermo MMI	●	●
Modanature esterne alle cornici dei finestrini in look alluminio opaco	●	-
Modanature esterne alle cornici dei finestrini in grigio opaco	-	●
Sedili		
Sedili anteriori sportivi RS Include: - regolazione elettrica dell'altezza e della posizione longitudinale del sedile, nonché dell'inclinazione dello schienale e del sedile - regolazione manuale verticale della cintura - fianchetti dei sedili pronunciati per un migliore sostegno laterale in curva e appoggio gambe estraibile - supporto lombare a regolazione elettrica a 4 vie - appoggiatesta integrati - punzonatura del logo RS agli schienali dei sedili anteriori		●
Supporto lombare elettrico per i sedili anteriori a 4 vie, con regolazione orizzontale and verticale	●	●
Regolazione elettrica dei sedili anteriori per: posizione longitudinale, altezza sedile, inclinazione sedile e schienale. Include funzione memory per il sedile di guida con due posizioni di memoria.	●	●
Riscaldamento dei sedili anteriori riscaldamento della fascia centrale dei sedili e degli schienali dei sedili anteriori; con rivestimenti in pelle e sedili sportivi anche riscaldamento dei fianchetti anteriori. Regolazione individuale lato conducente e lato passeggero su più livelli sul pannello di comando del climatizzatore.	●	●

Equipaggiamenti di serie

	RS 7 Sportb.	performance
Sedili		
Sedile posteriore a due posti, design abbinato ai sedili anteriori. Con sedili anteriori comfort: due appoggiatesta posteriori a L, regolabili manualmente in altezza; due cinture di sicurezza a 3 punti; schienale dei sedili posteriori frazionabile in rapporto 40 : 20 : 40 o completamente ribaltabile; comprensivo di appoggiabraccia centrale ribaltabile con vano portaoggetti	●	●
Appoggiabraccia centrale anteriore, ripiegabile	●	●
Rivestimenti in pelle/microfibra Dinamica® - Rivestimenti in microfibra Dinamica® per sezione centrale della seduta - Impuntura a nido d'ape ai sedili anteriori e laterali posteriori - Rivestimenti dei fianchetti dei sedili in pelle - Logo RS agli schienali dei sedili anteriori	●	●
ISOFIX anteriore e posteriore Per sedili passeggero anteriore e laterali posteriori. Si raccomanda l'uso di Seggiolini della Gamma Accessori Originali Audi	●	●
Pacchetto similpelle per interni parte inferiore e superiore Plancia e listelli sotto i finestrini in similpelle nera con cuciture in contrasto. Appoggiabraccia alle portiere e rivestimento della consolle centrale in similpelle nera con cuciture in contrasto.	●	●
Inserti		
Inserti in alluminio race al cruscotto, portiere e consolle centrale; con cornice in look alluminio	●	●
Look alluminio ampliato con tasti di comando in nero lucido e feedback aptico Pannello pulsanti di comando alla consolle centrale e pulsanti luce integrati in look nero lucido; pulsanti di comando e luci con percezione aptica (haptic feedback). Pannello pulsanti luci includono sensori di prossimità; pulsanti di controllo dei sistemi di assistenza, del freno di stazionamento, dell'autohold, del sistema di bloccaggio centrale anteriore e posteriore, del sistema di sbloccaggio del portellone vano bagagli, dello sportellino serbatoio e dei finestrini in look alluminio	●	●
Cielo dell'abitacolo		
Cielo dell'abitacolo in tessuto nero	●	●
Alette parasole allungabili (lato guida e passeggero) con specchietti di cortesia illuminati	●	●
Volante		
Volante sportivo sagomato multifunzionale in pelle con bilancieri, appiattito nella parte inferiore, riscaldabile Il colore del volante e del pomello leva cambio è abbinato al colore della parte superiore del cruscotto; Dotato di 12 tasti multifunzione e dei bilancieri per il cambio marce; con cuciture in contrasto, logo RS, tasto RS Mode e bilancieri in alluminio con design specifico Corona del volante riscaldabile		●
Volante regolabile elettricamente Regolazione elettrica in altezza e profondità del piantone dello sterzo; include dispositivo automatico per facilitare la salita e la discesa e funzione memory	●	●

Equipaggiamenti di serie

	RS 7 Sportb.	performance
Climatizzazione		
Climatizzatore automatico comfort a 4 zone - regolazione della temperatura e distribuzione dell'aria per lato conducente e passeggero - climatizzazione della parte posteriore tramite le bocchette di ventilazione nella consolle centrale posteriore - bocchette per sbrinamento per parabrezza e cristalli laterali - filtro combinato per sostanze inquinanti e polveri sottili - la regolazione separata della temperatura e della distribuzione dell'aria posteriore (lato sinistro e destro) - bocchette d'aria al montante centrale - pannello di comando touch posteriore - climatizzazione efficiente e localizzata grazie al sistema di rilevamento delle persone presenti a bordo - ricircolo automatico con sensore della qualità dell'aria e controllo posizione del sole - filtro antiallergico per polvere e odori - sistema di utilizzo del calore residuo - personalizzazioni	●	●
Ulteriori equipaggiamenti interni		
Pacchetto portaoggetti Include: 2 portabevande nell'appoggiabraccia centrale posteriore, rete fermacarico per il fissaggio agli occhielli di ancoraggio sul fondo del vano bagagli	●	●
Appoggiapiedi e pedaliera in acciaio inox	●	●
Listelli sottoporta anteriori e posteriori con inserti in alluminio illuminati con logo RS 7 (solo anteriori)	●	●
Triangolo di emergenza, giubbotti catarifrangenti, materiale pronto soccorso	●	●
Presa di corrente a 12 V anteriore e posteriore	●	●
Infotainment		
Radio MMI plus con MMI touch response • display a colori da 10,1" ad alta risoluzione (1540 x 720) MMI touch response con feedback aptico • unità di controllo MMI con display a colori 8.6" (1280x640) con MMI touch response e con feedback aptico per il comando della climatizzazione e dei campi di introduzione per il riconoscimento della scrittura a mano • AM/FM phase diversity • controllo del volume in base alla velocità • Audi music interface; • 2 USB con funzione dati e di ricarica • senza lettore CD/DVD	●	●

○ a pagamento ● di serie ▲ fornibile senza sovrapprezzo - non fornibile

Equipaggiamenti di serie

	RS 7 Sportb.	performance
Infotainment		
<p>Ricezione radio digitale</p> <p>Oltre alle emittenti analogiche, ricezione dei programmi radio a emissione digitale¹ secondo lo standard DAB; ricezione anche di DAB+ e DMB Audio. Visualizzazione di informazioni correlate² (ad es. artista, titolo del brano) e informazioni supplementari sotto forma di slide show (ad es. cover, bollettini meteo). Un secondo sintonizzatore DAB con 2ª antenna DAB ricerca in permanenza frequenze alternative della stazione impostata; contemporaneamente viene aggiornata la lista delle stazioni.</p> <p>¹ Ricezione condizionata dalla presenza di una rete digitale locale. ² Il contenuto e la tipologia delle informazioni supplementari dipendono dalla disponibilità delle rispettive emittenti radio.</p>	●	●
<p>Sistema sound Premium Bang & Olufsen 3D</p> <p>Riproduzione surround sound tramite 16 altoparlanti inclusi altoparlanti audio 3D, altoparlante centrale e subwoofer, amplificatore a 15 canali con una potenza totale di 705 watt. Riproduzione spaziale del suono grazie alla funzione audio 3D per i sedili anteriori; questo suono viene creato dagli altoparlanti supplementari nel montante A, ai tweeter per toni medi e alla tecnologia Fraunhofer Symphoria. Il suono 3D può essere generato da tutte le sorgenti.</p>	●	●
<p>Audi Smartphone interface</p> <p>Audi Smartphone interface collega il tuo smartphone alla tua Audi e trasferisce i contenuti del tuo smartphone direttamente e senza interruzioni sul display MMI tramite USB. Navigazione, telefonia, musica e app di terze parti selezionate possono essere controllate comodamente tramite MMI o tramite controllo vocale dello smartphone. Connessione in modalità wireless per dispositivi Apple compatibili (almeno iOS 9): per maggiori informazioni www.audi.com/bluetooth</p> <p>NB: kit cavi adattatori USB cod. 8S0051435S, della gamma Accessori Originali Audi, aggiunto in automatico ad ogni ordine vettura. NB attenzione il prezzo del Kit cavi adattatore non è incluso nel costo della vettura.</p>	●	●
<p>Audi phone box (senza compensatore)</p> <p>Interfaccia bluetooth con funzione di carica induttiva (standard Qi)* con 5 watt compreso l'avvertimento di dispositivo a bordo vettura e stato di carica visualizzabile nell'MMI. Con piattaforma di ricarica del telefono 170 × 87 mm nel bracciolo centrale, anteriore. E' possibile un collegamento massimo di due dispositivi in contemporanea.</p>	●	●
<p>Interfaccia bluetooth</p> <p>I telefoni cellulari che supportano il Bluetooth possono essere collegati alla vettura tramite questa interfaccia. Include le seguenti funzioni:</p> <ul style="list-style-type: none"> - vivavoce tramite microfono al tetto e altoparlanti; connessione di 2 telefoni (Hands free profile HFP/ phone book access profile PBAP) - Bluetooth audio streaming (Advanced Audio Distribution Profile A2DP) - visualizzazione degli sms e email in arrivo (smartphone con profilo MAP) <p>Comando tramite il volante multifunzionale o il sistema MMI. Le informazioni sui cellulari compatibili si possono reperire sul sito www.audi.it/bluetooth. Il cellulare deve disporre di profilo Bluetooth MAP (Message Access Profile). Per informazioni sulla compatibilità dei telefoni cellulari rivolgetevi alla vostra Concessionaria Audi o visitate il sito www.audi.com/bluetooth.</p>	●	●

○ a pagamento ● di serie ▲ fornibile senza sovrapprezzo – non fornibile

Equipaggiamenti di serie

	RS 7 Sportb.	performance
Infotainment		
<p>Sistema di navigazione MMI plus con MMI touch response</p> <ul style="list-style-type: none"> • sistema di navigazione con rappresentazioni sul display a colori da 10,1" ad alta risoluzione (1540 x 720) • Aggiornamento mappe online (download dati di navigazione correnti)^{1,2} • Visualizzazione delle mappe 3D con diversi point of interest (POI) e modelli di città • Assistente al percorso personale: con la funzione attiva, monitora la situazione del traffico sui tratti percorsi regolarmente (ad esempio tra casa e lavoro), calcolo il percorso alternativo per evitare il traffico in caso di ritardi di almeno 7 minuti • ricerca MMI tramite testo libero con suggerimento intelligente della destinazione durante l'immissione • MMI touch per operazioni veloci ed intuitive (ad es. immissione della destinazione tramite riconoscimento della scrittura e movimento libero e zoom all'interno della mappa) • controllo semplice delle funzioni di infotainment usando il comando vocale naturale • informazioni dettagliate sul percorso: anteprima della mappa, selezione di percorsi alternativi, POIs, suggerimenti corsia, uscite autostradali, mappe dettagliate degli incroci ed altro • utilizzo dei dati di navigazione per una guida efficiente e proattiva (es. limiti di velocità e angoli di sterzata) • possibilità di inserire fino a 10 destinazioni intermedie <p>1 Dati di navigazione per molti Paesi salvati nella memoria SSD. 2 La versione della mappa alla consegna può essere aggiornata gratuitamente ogni mese, fino ad un massimo di 5 anni dopo la fine della produzione del sistema infotainment montato. I dati di navigazione aggiornati possono essere scaricati dalla piattaforma myAudi all'indirizzo www.audi.com/myaudi. In abbinamento ad Audi connect è possibile eseguire l'aggiornamento online sulla vettura. Inoltre è anche possibile fare installare a pagamento i nuovi dati di navigazione da una Concessionaria Audi.</p>	●	●
<p>Audi virtual cockpit plus</p> <p>quadro strumenti digitale full HD da 12,3" con specifiche visualizzazioni RS. E' possibile scegliere 3 diversi layout: RS Sport, RS Performance e RS Runway, tutti con design specifico e indicatore del punto di cambiata. Tramite il menu RS è possibile visualizzare informazioni come livello di coppia e potenza, g-force, tempi sul giro, temperature e pressione degli pneumatici. Include attention assist.</p>	●	●

○ a pagamento ● di serie ▲ fornibile senza sovrapprezzo - non fornibile

Equipaggiamenti di serie

	RS 7 Sportb.	performance
<p>Audi connect</p> <p>Audi connect Navigazione & Infotainment (3 anni)* Comprende¹: myRoute - navigazione con Google Satellite Map™² - informazioni sul traffico online HD³ - ricerca dei Point of Interest (POI) con comando vocale - informazioni di viaggio - informazioni sui parcheggi - autopilota predittivo - visualizzazione ampliata dei Point of Interest (POI) - rappresentazione tridimensionale ampliata delle città - informazioni sui pericoli</p> <p>myNetwork ▪ hotspot WLAN ▪ Amazon Alexa⁴ ▪ Comando vocale "Hey Audi" e "Alexa"</p> <p>myInfo ▪ notiziari online (personalizzato) ▪ bollettini meteo</p> <p>myRoadmusic ▪ radio online ▪ Hybrid Radio</p> <p><u>*Per ulteriori informazioni su Audi connect e per tutti i dettagli relativi a ciascun servizio offerto, visitate il portale Audi Box (www.audibox.it) ed il sito www.audi.it/connect</u></p> <p>¹ Include una SIM card integrata ² Google e il logo Google sono marchi registrati di Google Inc ³ Il servizio Audi connect «Informazioni sul traffico online» è disponibile per molti Paesi. ⁴ A seconda della disponibilità del Paese ⁵ L'attuale compatibilità del sistema operativo iOS/Android si trova nella descrizione dell'app myAudi nei relativi store di download. È necessaria la preventiva registrazione su www.my.audi.com. ⁶ Per l'utilizzo è necessario di norma avere un account per un servizio di streaming, che potrebbe generare costi aggiuntivi. ⁷ Amazon, Alexa e tutti i marchi associati sono registrati da Amazon.com Inc. e aziende affiliate</p> <p>Il collegamento perfetto. Direttamente da Internet: il termine Audi connect riunisce tutte le applicazioni e gli sviluppi che collegano i modelli Audi, attuali e futuri, con Internet, con il conducente e con l'infrastruttura. Grazie ad Audi connect, per esempio, è possibile disporre di informazioni sul traffico sempre aggiornate, provenienti direttamente da Internet, che consentono una pianificazione del tragitto nettamente migliore. Audi connect svolge funzioni di infotainment ed entertainment e porta il comfort e il divertimento a bordo della vettura ad un livello superiore. Con Audi connect è possibile cercare comodamente le destinazioni speciali nell'MMI®, leggere le ultime notizie o scaricare le previsioni meteo in tempo reale per la destinazione di navigazione. Tramite l'hotspot WLAN, i passeggeri dei sedili posteriori possono leggere, con altrettanta comodità, su laptop, tablet o altri dispositivi portatili, importanti informazioni, dati ed e-mail, come nell'ufficio di casa. In Austria, Danimarca, Belgio, Francia, Germania, Irlanda, Italia, Lussemburgo, Paesi Bassi, Spagna, Svizzera, Svezia, Gran Bretagna: i servizi sono offerti tramite una SIM card integrata in modo fisso nella vettura. I costi legati alle connessioni dati sono compresi nel prezzo per i servizi. Sono esclusi la connessione dati per l'hotspot WLAN, l'utilizzo dei servizi radio online, Hybrid Radio, riconoscimento dei brani musicali, online media streaming e altri servizi offerti tramite un'app Audi per smartphone. Anche la connessione dati per l'hotspot WLAN e l'utilizzo dei servizi radio online, Hybrid Radio, riconoscimento dei brani musicali, online media streaming e altri servizi offerti tramite un'app Audi per smartphone ha luogo tramite la SIM card montata in modo fisso nella vettura e una tariffa dati del provider Audi. Informazioni sulle tariffe e sull'ordinazione sono disponibili al sito www.audi.com/myAudi.</p>	●	●

Equipaggiamenti di serie

	RS 7 Sportb.	performance
Audi connect		
<p>Audi connect Emergency call (eCall/bCall) e service call con servizi Audi connect sicurezza e comfort Comprende i servizi myService</p> <ul style="list-style-type: none"> - Chiamate d'emergenza¹: in caso di grave incidente, si attiva automaticamente una chiamata di emergenza. I dati relativi all'incidente e alla gravità dello stesso vengono trasmessi al Call Center Audi dedicato alle emergenze, in modo che venga organizzata al più presto un'assistenza mirata. La chiamata di emergenza può essere attivata anche manualmente tramite il pulsante dedicato (ad esempio, per chiamare aiuto per gli altri utenti della strada) - Chiamate online in caso di guasto¹: attivazione della chiamata online in caso di guasto con il tasto Service Call nel modulo tetto; i dati relativi al guasto vengono trasmessi al Call Center Audi. - Servizio assistenza danni: se i sensori della vettura rilevano un leggero incidente senza l'attivazione degli airbag e/o del pretensionamento delle cinture di sicurezza, il cliente viene informato automaticamente attraverso il servizio assistenza danni Audi. Sul display MMI si apre una maschera che permette al cliente di scegliere se desidera attivare una chiamata di emergenza. - Appuntamento Service Audi online¹: previa registrazione a myAudi per attivare il servizio, il Service Partner Audi scelto è informato sull'avvicinarsi degli appuntamenti di assistenza <p>Comprende inoltre i servizi myCarManager: controllo e gestione di una serie di funzioni della vettura tramite l'App Audi mmi connect sul proprio smartphone (scaricabile gratuitamente da Google Play Store e Apple Store2). Per attivare i servizi è necessaria la registrazione sul portale myAudi. I servizi sono disponibili per 3 anni senza costi aggiuntivi; allo scadere dei tre anni i servizi possono essere estesi a pagamento.</p> <ul style="list-style-type: none"> - Rapporto sullo stato della vettura: consente di richiamare il chilometraggio, lo stato di bloccaggio di portiere e finestrini, il livello di riempimento del serbatoio, livello dell'olio, stato luci, intervalli service, spie d'avvertimento - Comando a distanza per apertura/chiusura della vettura - Posizione parcheggio (car finder): mostra la posizione del parcheggio su una mappa - Comando a distanza per riscaldamento supplementare: consente di avviare il riscaldamento supplementare, se presente sulla vettura l'optional (9M9) - Notifica antifurto (solo se presente l'optional Antifurto): invia un messaggio in modalità push attraverso l'applicazione myAudi quanto l'antifurto volumetrico è scattato. <p><small>1 Fornitura del servizio attraverso una SIM card preinstallata nel veicolo. Il costo delle connessioni voce e dati è incluso nel prezzo del servizio. La fornitura del servizio è disponibile solo in presenza di copertura da parte della rete di telefonia cellulare. I servizi sono disponibili per 10 anni dalla consegna della vettura nei seguenti paesi: Austria, Belgio, Bulgaria, Finlandia, Francia, Gran Bretagna, Germania, Gibilterra, Grecia, Irlanda, Italia, Liechtenstein, Lituania, Lussemburgo, Malta, Monaco, Paesi Bassi, Norvegia, Polonia, Portogallo, Romania, Svezia, Svizzera, Spagna, Ungheria. ² Disponibile a seconda della compatibilità con la versione del sistema operativo installato nel proprio smartphone. Per ulteriori informazioni su Audi connect e per tutti i dettagli relativi a ciascun servizio offerto, visitate il portale Audi Box (www.audibox.it) ed il sito www.audi.it/connect; per informazioni sulla compatibilità dei telefoni cellulari visitate il sito www.audi.com/bluetooth.</small></p>	●	●
Sistemi di assistenza		
<p>Telecamera per retromarcia* Mostra la zona dietro la vettura sul display MMI® superiore, con elementi dinamici di visualizzazione della corsia calcolata in funzione dell'angolo di sterzata. Linee guida ausiliarie per la raffigurazione dei punti di ripresa dello sterzo nelle manovre di parcheggio longitudinale; telecamera per retromarcia integrata nella maniglia del portellone vano bagagli, non visibile. Il sistema si attiva inserendo la retromarcia o mediante tasto nella consolle centrale.</p>	●	●
<p>Sistema di ausilio al parcheggio plus (anteriore e posteriore)* Ausilio acustico e visivo che segnala la distanza anteriore e posteriore e facilita il parcheggio e le manovre. Indicazione sul display MMI® superiore; rilevamento tramite sensori a ultrasuoni integrati nel paraurti, non visibili. Un indicatore ottico selettivo mostra la distanza dagli oggetti individuati sul display superiore, a seconda dell'angolo di sterzata del momento e della direzione di marcia. Un segmento bianco indica un'ostacolo al di fuori della traiettoria/percorso del veicolo; segmenti rossi rappresentano ostacoli all'interno della traiettoria del veicolo. L'indicatore virtuale della corsia di marcia visualizza inoltre linee guida laterali calcolate in base al raggio di sterzata e facilita l'entrata e l'uscita dai posteggi. Attivazione quando viene inserita la retromarcia, tramite il pulsante nella consolle centrale oppure automatica quanto la vettura si muove verso un'ostacolo ad una velocità inferiore a 10 km/h</p>	●	●

○ a pagamento ● di serie ▲ fornibile senza sovrapprezzo – non fornibile

(*) I sistemi funzionano solo nei limiti di sistema e sono in grado solo di assistere il conducente. Il conducente rimane responsabile del veicolo sulla strada e deve prestare l'adeguata attenzione.

Equipaggiamenti di serie

	RS 7 Sportb.	performance
Sistemi di assistenza		
<p>Pacchetto assistenza Tour*; include</p> <ul style="list-style-type: none"> - Adaptive drive assistant (assistente adattivo alla guida) garantisce una regolazione automatica della distanza, mediante frenate e accelerazioni automatiche, mantenendo costante la distanza preimpostata. Include le funzionalità di adaptive cruise control e di lane guidance assist. <p>L'adaptive cruise control aiuta il conducente regolando la velocità impostata e la distanza dal veicolo che precede, entro i limiti del sistema. Se viene rilevato un veicolo davanti, il sistema può frenare o accelerare la vettura se necessario. Nelle situazioni di traffico congestionato e di stop-and-go, Audi cruise control frena il veicolo fino all'arresto e lo fa ripartire automaticamente a seconda di quanto tempo è rimasto fermo.</p> <p>La funzione lane guidance (guida/mantenimento nella corsia anticipato) può essere attivata se il conducente lo desidera. Entro i limiti del sistema, rileva le linee di demarcazione della corsia, le strutture accanto alla strada, i veicoli in corsie adiacenti e i veicoli che precedono; sulla base di queste informazioni, il sistema individua un percorso virtuale lungo il quale guida il veicolo. Grazie al continuo intervento sullo sterzo, il sistema aiuta a mantenere il veicolo al centro della corsia; allo stesso tempo la velocità impostata viene mantenuta costante e il sistema reagisce ai veicoli che precedono controllandone anche la distanza. Grazie ai numerosi parametri analizzati l'Adaptive drive assist rende più facile la guida a velocità comprese tra 0 e 250 km/h anche nelle situazioni traffico congestionato; utilizza i sensori radar, la telecamera anteriore e i sensori a ultrasuoni.</p> - Turn assist (assistente alla svolta): all'avviamento o in caso di marce lente fino a una velocità di 10 km/h, grazie all'intervento sui freni l'assistente alla svolta impedisce che la vettura urti con un veicolo proveniente in senso contrario in caso di svolta a sinistra. Non appena il conducente inserisce l'indicatore di direzione, l'assistente alla svolta monitora la corsia opposta. A tal fine, il sistema utilizza i dati del sensore radar e della telecamera anteriore. L'intervento dei freni fa sì che la vettura rimanga nella propria corsia di marcia. Il conducente viene informato dell'intervento tramite un'indicazione sulla strumentazione. - Collision avoidance assist (assistente agli ostacoli): aiuta il conducente in situazioni critiche, con una coppia sterzante adatta, ad aggirare un ostacolo. Il sistema utilizza i dati del sensore radar e della telecamera anteriore. A tal fine viene rilevata una traiettoria adatta per superare l'ostacolo sulla base della distanza, della larghezza e dello spostamento trasversale del veicolo che precede. Pertanto se il conducente inizia la manovra per evitare attivamente un ostacolo, l'assistente agli ostacoli fornisce assistenza mediante la frenata mirata delle ruote e l'applicazione di una ridotta coppia sterzante alla correzione dell'angolo di sterzata (presuppone quindi una sterzata attiva del conducente durante l'intera manovra). L'assistente agli ostacoli viene attivato non appena il sistema riconosce il rischio di una collisione e il conducente inizia la manovra per evitare l'ostacolo (disponibile a velocità comprese tra circa 30 e 150 km/h). - Efficiency display: suggerimento tramite segnale verde (togliere piede dall'acceleratore) nel Audi virtual cockpit o avvertimento aptico al pedale dell'acceleratore per una guida più efficiente - Emergency assist	●	●
<p>Audi pre sense front con sistema protezione pedoni *</p> <p>Audi pre sense front utilizza i dati rilevati dalla telecamera anteriore e calcola la probabilità di una possibile collisione. Entro i limiti del sistema, se viene identificato un rischio di collisione, il sistema avvisa il conducente e, in caso di necessità, è in grado di avviare una decelerazione totale per ridurre la velocità o evitare eventualmente l'impatto.</p> <p>Il sistema è attivo a partire da una velocità di 5 km/h; Riconosce i veicoli e i pedoni fino ad una velocità rispettivamente di 250 km/h e di 85 km/h. Il sistema invia al conducente avvisi multilivello (ottuci, acustici e aptici) e può iniziare una frenata di assistenza o completa se necessario ridurre la velocità o evitare una possibile collisione.</p>	●	●
<p>Aud pre sense basic*</p> <p>In situazioni critiche induce automaticamente, se necessario, misure preventive per proteggere i passeggeri. Tra queste: tensionamento delle cinture di sicurezza anteriori (anche posteriori se con optional dedicato), ottimizzazione della posizione dei sedili, attivazione delle luci lampeggianti d'emergenza e chiusura del tetto panoramico in vetro (se presente) e dei finestrini.</p>	●	●

○ a pagamento ● di serie ▲ fornibile senza sovrapprezzo – non fornibile

(*) I sistemi funzionano solo nei limiti di sistema e sono in grado solo di assistere il conducente. Il conducente rimane responsabile del veicolo sulla strada e deve prestare l'adeguata attenzione.

Equipaggiamenti di serie

	RS 7 Sportb.	performance
Assetto		
Sospensioni pneumatiche sportive controlla automaticamente l'altezza e lo smorzamento del veicolo mediante sospensioni pneumatiche a controllo elettronico con sistema di smorzamento adattivo a variazione continua su tutte le ruote; con taratura specifica RS; include l'altezza di marcia a controllo manuale tramite Audi drive select	●	●
Tecnica / Sicurezza		
Airbag fullsize per conducente e passeggero anteriore con dispositivo di disattivazione airbag lato passeggero anteriore	●	●
Airbag laterali anteriori con sistema di airbag per la testa (protezione sui cristalli laterali anteriori e posteriori)	●	●
Sistema Mild-hybrid 48 V Un generatore di avviamento a cinghia (BSG) e una batteria agli ioni di litio permettono una riduzione dei consumi e delle emissioni di CO2 grazie al maggior recupero di energia come pure al disinserimento del motore durante la marcia a velocità inferiore a 160 km/h (marcia per inerzia a emissioni zero). Il collegamento permanente del BSG al motore a combustione assicura comodi avviamenti con basse vibrazioni. La modalità start / stop può essere utilizzata fino a una velocità di 22 km / h. Include la rete di bordo a 48 Volt.	●	●
Serbatoio di carburante da 73 l	●	●
Start&Stop Disattivabile mediante comando separato.	●	●
Innalzamento della velocità fino a 280 km/h	-	●
Trazione integrale permanente quattro con differenziale centrale autobloccante Trazione integrale permanente con distribuzione asimmetrica/dinamica della coppia tramite un differenziale centrale autobloccante e gestione selettiva della coppia sulle singole ruote. La funzione di bloccaggio meccanica è progettata per un'eccellente dinamica di guida e distribuisce la coppia di trazione tra l'asse anteriore e posteriore senza ritardi. Il risultato è un'eccellente trazione e stabilità. Il controllo selettivo della coppia sulle ruote integrato nell'ESC frena singolarmente le ruote interne alla curva quando si guida in modo sportivo e quindi aumenta la coppia trasferita alle ruote esterne. Ciò comporta una dinamica migliore in curva e un handling più preciso e neutro.	●	-

○ a pagamento ● di serie ▲ fornibile senza sovrapprezzo - non fornibile

Equipaggiamenti di serie

	RS 7 Sportb.	performance
Assetto		
<p>Trazione integrale permanente quattro con differenziale centrale sportivo La trazione integrale permanente quattro con differenziale centrale sportivo garantisce una dinamicità ancora più elevata durante la marcia con una stabilità ancora più solida. Il differenziale posteriore contrasta la tendenza al sottosterzo già alle basse andature, generando un handling stabile in fase di sterzata, cambio direzione e accelerazione. Inoltre, la trazione quattro permette una gestione ancora più intelligente della distribuzione della coppia fra le ruote posteriori in maniera attiva e variabile, grazie all'adattamento specifico RS del setting.</p>	-	●
<p>Servosterzo progressivo: aumenta la dinamica e il comfort di guida grazie alle caratteristiche di sterza dirette (per es. su strade extraurbane con curve o in caso di svolta) e al ridotto sforzo al volante (per es. nelle fasi di parcheggio o nelle manovre). Eccellenti caratteristiche di guida tramite demoltiplicazione dello sterzo variabile e in funzione dell'angolo di sterzata e servoassistenza in funzione della velocità; diverse modalità e regolabile tramite Audi drive select</p>	●	-
<p>Sterzo integrale dinamico In fase di approccio ad una curva, cambio corsia o parcheggio lo sterzo integrale dinamico migliora la manovrabilità e il comfort di marcia regolando dinamicamente la sterzata a seconda delle condizioni di guida, così come l'angolo di sterzata.</p>	-	●
<p>Audi drive select Modifica delle caratteristiche della vettura secondo le modalità disponibili: auto; comfort; dynamic; efficiency; RS1 e RS2; Sono modificabili: assistenza al servosterzo, caratteristiche del motore e del cambio, sospensioni, sterzo integrale dinamico (opzionale), sospensione pneumatica adattiva, quattro con differenziale sportivo (opzionale), cruise control adattivo, Fari LED Matrix così come altri sistemi standard e opzionali. La modalità "efficienza" modifica la mappatura di motore, trasmissione, climatizzatore e cruise control adattivo a un'impostazione di base più efficiente in termini di consumo di carburante. Possono essere liberamente configurabili le modalità RS1 e RS2 e selezionate direttamente tramite il pulsante RS MODE al volante in pelle.</p>	●	●
<p>Impianti di scarico RS con due terminali di sezione ovale, cromati</p>	●	●
<p>Impianto frenante RS freni ad alte prestazioni con dischi freno in acciaio e sistema frenante antibloccaggio (ABS) con forza frenante distribuita elettronicamente (EBD), controllo elettronico della stabilizzazione (ESC) con sistema di assistenza alla frenata. Dischi freno ventilati internamente, perforati e con un montaggio flottante; pinze dei freni verniciate in lucido nero, con logo RS.</p>	●	●

○ a pagamento ● di serie ▲ fornibile senza sovrapprezzo - non fornibile

Optional - Pacchetti/Esterni

	Sigla	RS 7 Sportback performance		Prezzo Cliente	
				IVA esclusa euro	IVA inclusa euro
Pacchetti interni					
<p>Pacchetto Design RS - rosso Include:</p> <ul style="list-style-type: none"> • corona del volante in Alcantara nera con cuciture di contrasto in rosso Express • pomello del cambio in microfibra Dinamica® nera • cuffia leva del cambio in pelle Nappa nera con cuciture di contrasto in rosso Express • parta alta del cruscotto e inserto superiore alle portiere in pelle Nappa nera • appoggiabraccia alle portiere in pelle Nappa nera con cuciture di contrasto in rosso Express • rivestimenti alla consolle centrale in microfibra Dinamica® nera con cuciture di contrasto in rosso Express • cinture di sicurezza in nero con profilo in rosso • tappetini in nero con cuciture di contrasto in rosso Express e logo RS ai tappetini anteriori • ventilazione della seduta di entrambi i sedili anteriori; regolabile su 3 livelli direttamente nel pannello di comando del climatizzatore • rivestimenti in pelle Valcona <p><u>Da digitare:</u> PEH <u>Solo con:</u> combinazione colori interna AR</p>	PEF	○	○	3.606,56	4.400,00
<p>Pacchetto Design RS plus - rosso Include i seguenti contenuti del pacchetto Design RS - rosso:</p> <ul style="list-style-type: none"> • corona del volante in Alcantara nera con cuciture di contrasto in rosso Express • pomello del cambio in microfibra Dinamica® nera • cuffia leva del cambio in pelle Nappa nera con cuciture di contrasto in rosso Express • parta alta del cruscotto e inserto superiore alle portiere in pelle Nappa nera • rivestimenti alla consolle centrale in microfibra Dinamica® nera con cuciture di contrasto in rosso Express • cinture di sicurezza in nero con profilo in rosso • tappetini in nero con cuciture di contrasto in rosso Express e logo RS ai tappetini anteriori • ventilazione della seduta di entrambi i sedili anteriori; regolabile su 3 livelli direttamente nel pannello di comando del climatizzatore • rivestimenti in pelle Valcona <p>e aggiunge:</p> <ul style="list-style-type: none"> • parte centrale dei sedili in pelle Valcona, nera, con traforatura colorata e impuntura a nido d'ape in rosso Express • impuntura logo RS sullo schienale dei sedili in rosso Express • appoggiabraccia centrale in microfibra Dinamica, nera con cuciture di contrasto in rosso Express • appoggiabraccia alle portiere in microfibra Dinamica, nera con cuciture di contrasto in rosso Express • inserti alla plancia in microfibra Dinamica, nera <p><u>Da digitare:</u> PEH <u>Solo con:</u> combinazione colori interna AR</p>	PEJ	-	○	4.590,16	5.600,00

Optional - Pacchetti/Esterni

	Sigla	RS 7 Sportback	performance	Prezzo Cliente	
				IVA esclusa euro	IVA inclusa euro
Pacchetti interni					
<p>Pacchetto Design RS - grigio Include:</p> <ul style="list-style-type: none"> ▪ corona del volante in Alcantara nera con cuciture di contrasto in grigio ▪ pomello del cambio in microfibra Dinamica® nera ▪ cuffia leva del cambio in pelle Nappa nera con cuciture di contrasto in grigio ▪ parta alta del cruscotto e inserto superiore alle portiere in pelle Nappa nera ▪ appoggiabraccia alle portiere in pelle Nappa nera con cuciture di contrasto in grigio ▪ rivestimenti alla consolle centrale in microfibra Dinamica® nera con cuciture di contrasto in grigio ▪ cinture di sicurezza in nero con profilo in grigio ▪ tappetini in nero con cuciture di contrasto in grigio e logo RS ai tappetini anteriori ▪ ventilazione della seduta di entrambi i sedili anteriori; regolabile su 3 livelli direttamente nel pannello di comando del climatizzatore ▪ rivestimenti in pelle Valcona <p><u>Da digitare:</u> PEH <u>Solo con:</u> combinazione colori interna UB o QH</p>	PEG	○	○	3.606,56	4.400,00
<p>Pacchetto Design RS plus - grigio Include i seguenti contenuti del pacchetto Design RS - grigio:</p> <ul style="list-style-type: none"> ▪ corona del volante in Alcantara nera con cuciture di contrasto in grigio ▪ pomello del cambio in microfibra Dinamica® nera ▪ cuffia leva del cambio in pelle Nappa nera con cuciture di contrasto in grigio ▪ parta alta del cruscotto e inserto superiore alle portiere in pelle Nappa nera ▪ rivestimenti alla consolle centrale in microfibra Dinamica® nera con cuciture di contrasto in grigio ▪ cinture di sicurezza in nero con profilo in grigio ▪ tappetini in nero con cuciture di contrasto in grigio e logo RS ai tappetini anteriori ▪ ventilazione della seduta di entrambi i sedili anteriori; regolabile su 3 livelli direttamente nel pannello di comando del climatizzatore ▪ rivestimenti in pelle Valcona <p>e aggiunge:</p> <ul style="list-style-type: none"> ▪ parte centrale dei sedili in pelle Valcona, nera, con traforatura colorata e impuntura a nido d'ape in grigio ▪ impuntura logo RS sullo schienale dei sedili in grigio ▪ appoggiabraccia centrale in microfibra Dinamica, nera con cuciture di contrasto in grigio ▪ appoggiabraccia alle portiere in microfibra Dinamica, nera con cuciture di contrasto in grigio ▪ inserti alla plancia in microfibra Dinamica, nera <p><u>Da digitare:</u> PEH <u>Solo con:</u> combinazione colori interna UB</p>	PEB	-	○	4.590,16	5.600,00

Optional - Pacchetti/Esterni

	Sigla	RS 7 Sportback	performance	Prezzo Cliente	
				IVA esclusa euro	IVA inclusa euro
Pacchetti interni					
<p>Pacchetto Design RS - blu</p> <p>Include:</p> <ul style="list-style-type: none"> ▪ corona del volante in Alcantara nera con cuciture di contrasto in blu Mercato ▪ pomello del cambio in microfibra Dinamica® nera ▪ cuffia leva del cambio in pelle Nappa nera con cuciture di contrasto in blu Mercato ▪ parta alta del cruscotto e inserto superiore alle portiere in pelle Nappa nera ▪ appoggiabraccia alle portiere in pelle Nappa nera con cuciture di contrasto in blu Mercato ▪ rivestimenti alla consolle centrale in microfibra Dinamica® nera con cuciture di contrasto in blu Mercato ▪ cinture di sicurezza in blu ▪ tappetini in nero con cuciture di contrasto in blu Mercato e logo RS ai tappetini anteriori ▪ ventilazione della seduta di entrambi i sedili anteriori; regolabile su 3 livelli direttamente nel pannello di comando del climatizzatore ▪ rivestimenti in pelle Valcona <p><u>Da digitare:</u> PEH <u>Solo con:</u> combinazione colori interna MA</p>	PEK	-	○	3.606,56	4.400,00
<p>Pacchetto Design RS plus - blu</p> <p>Include i seguenti contenuti del pacchetto Design RS - grigio:</p> <ul style="list-style-type: none"> ▪ corona del volante in Alcantara nera con cuciture di contrasto in blu Mercato ▪ pomello del cambio in microfibra Dinamica® nera ▪ cuffia leva del cambio in pelle Nappa nera con cuciture di contrasto in blu Mercato ▪ parta alta del cruscotto e inserto superiore alle portiere in pelle Nappa nera ▪ rivestimenti alla consolle centrale in microfibra Dinamica® nera con cuciture di contrasto in blu Mercato ▪ cinture di sicurezza in nero con profilo in blu Mercato ▪ tappetini in nero con cuciture di contrasto in blu Mercato e logo RS ai tappetini anteriori ▪ ventilazione della seduta di entrambi i sedili anteriori; regolabile su 3 livelli direttamente nel pannello di comando del climatizzatore ▪ rivestimenti in pelle Valcona <p>e aggiunge:</p> <ul style="list-style-type: none"> ▪ parte centrale dei sedili in pelle Valcona, nera, con traforatura colorata e impuntura a nido d'ape in blu Mercato ▪ impuntura logo RS sullo schienale dei sedili in blu Mercato ▪ appoggiabraccia centrale in microfibra Dinamica, nera con cuciture di contrasto in blu Mercato ▪ appoggiabraccia alle portiere in microfibra Dinamica, nera con cuciture di contrasto in blu Mercato ▪ inserti alla plancia in microfibra Dinamica, nera <p><u>Da digitare:</u> PEH <u>Solo con:</u> combinazione colori interna MA</p>	PEI	-	○	4.590,16	5.600,00

○ a pagamento ● di serie ▲ fornibile senza sovrapprezzo - non fornibile

Optional - Pacchetti/Esterni

	Sigla	RS 7 Sportback	performance	Prezzo Cliente	
				IVA esclusa euro	IVA inclusa euro
Pacchetti interni					
<p>Pacchetto Audi exclusive design Blu oceano - grigio</p> <p>Include:</p> <ul style="list-style-type: none"> • rivestimento dei sedili e appoggiatesta in pelle grigio jet con cuciture di contrasto in blu oceano • inserto alle portiere in microfibra Dinamica® nera • rivestimenti alla consolle centrale in pelle grigio jet con cuciture di contrasto in blu oceano • volante in pelle nera con cuciture di contrasto in blu oceano • pomello del cambio in microfibra Dinamica® nera • cuffia leva del cambio in pelle nera con cuciture di contrasto in blu oceano • cinture di sicurezza in blu oceano • tappetini in nero con bordino in grigio jet, cordoncino e cuciture in blu oceano <p><u>Da digitare:</u> PEH <u>In combinazione obbligatoria con:</u> 7HF <u>Solo con:</u> combinazione colori interna QH</p>	YVA /S3G	○	○	9.016,39	11.000,00

○ a pagamento ● di serie ▲ fornibile senza sovrapprezzo - non fornibile

Optional - Pacchetti/Esterni

	Sigla	RS 7 Sportback	performance	Prezzo Cliente	
				IVA esclusa euro	IVA inclusa euro
Pacchetti dinamici					
Pacchetto dynamic Include: <ul style="list-style-type: none"> sterzo integrale dinamico differenziale sportivo innalzamento della velocità fino a 280 km/h proiettori a LED Audi Matrix HD con indicatori di direzione dinamici e luce laser <u>Da digitare:</u> PXC <u>Non con:</u> 9PF	PA2	○	●	6.475,41	7.900,00
Pacchetto dynamic plus Include: <ul style="list-style-type: none"> sterzo integrale dinamico differenziale sportivo innalzamento della velocità fino a 305 km/h proiettori a LED Audi Matrix HD con indicatori di direzione dinamici e luce laser impianto frenante con dischi carbo-ceramici impianto di scarico sportivo RS <u>Da digitare:</u> PC6 (in alternativa con sovrapprezzo ordinare PC8 o PC9), PXC (non per performance), 0P6 <u>Non con:</u> 9PF	PA3	○	-	16.229,51	19.800,00
		-	○	9.795,08	11.950,00
Pacchetto dynamic race Include: <ul style="list-style-type: none"> sterzo integrale dinamico differenziale sportivo innalzamento della velocità fino a 305 km/h proiettori a LED Audi Matrix HD con indicatori di direzione dinamici e luce laser impianto frenante con dischi carbo-ceramici impianto di scarico sportivo RS sospensioni sportive con dynamic ride control (DRC) Da digitare PA3, PC6, PXC (non per performance), 0P6 e 2MC. In alternativa da ordinare con PC8 o PC9. Non con 9PF.	YEX	○	-	17.377,05	21.200,00
		-	○	11.024,59	13.450,00

○ a pagamento ● di serie ▲ fornibile senza sovrapprezzo - non fornibile

Optional - Pacchetti/Esterni

	Sigla	RS 7 Sportback performance		Prezzo Cliente	
				<i>IVA esclusa euro</i>	<i>IVA inclusa euro</i>
Pacchetti esterni					
Look nero con loghi neri logo Audi anteriore e posteriore in nero così come logo RS anteriore e posteriore in nero. Solo con PA6 o PQA o PQE	4ZP	○	○	295,08	360,00
Look grigio opaco con loghi neri logo Audi anteriore e posteriore in nero così come logo RS anteriore e posteriore in nero.	4ZR	-	○	295,08	360,00
Pacchetto estetico in carbonio lucido con inserto per spoiler anteriore, alette laterali anteriori, inserti sottoporta e inserto al diffusore posteriore in carbonio lucido include look nero ai finestrini. Ordinabile anche con loghi neri, a pagamento (4ZP).	PQA	○	-	4.409,84	5.380,00
		-	○	4.606,56	5.620,00
Pacchetto estetico in carbonio opaco con inserto per spoiler anteriore, alette laterali anteriori, inserti sottoporta e inserto al diffusore posteriore in carbonio opaco include look nero lucido ai finestrini. Ordinabile anche con loghi neri, a pagamento (4ZP). <u>Se con PGB, non con 1D4/1D8</u>	PQE	-	○	4.803,28	5.860,00
Pacchetto estetico in look nero con inserto per spoiler anteriore, alette laterali anteriori, inserti sottoporta e inserto al diffusore posteriore in nero lucido include look nero ai finestrini. Ordinabile anche con loghi neri, a pagamento (4ZP).	PA6	○	-	655,74	800,00
		-	○	844,26	1.030,00





○ a pagamento ● di serie ▲ fornibile senza sovrapprezzo - non fornibile

Optional - Pacchetti/Esterni

	Sigla	RS 7 Sportback performance		Prezzo Cliente	
				<i>IVA esclusa euro</i>	<i>IVA inclusa euro</i>
Verniciatura					
Colore carrozzeria: grigio Nardò	T3	▲	▲	-	-
Colori carrozzeria metallizzati: Nero Mythos (0E), Bianco ghiaccio (2Y), Argento floret (L5), Blu Ultra (6I), Rosso tango (Y1)	-	○	○	983,61	1.200,00
Colori carrozzeria effetto perla: Blu Ascari	9W	-	○	1.803,28	2.200,00
Colori carrozzeria effetto perla: Grigio Daytona	6Y	○	○	983,61	1.200,00
Colori carrozzeria effetto cristallo: Nero Sebring	R5	○	○	1.573,77	1.920,00
Colori individualizzati Audi exclusive <u>Vi invitiamo sempre a verificare la disponibilità dei colori ed eventuali restrizioni scrivendo all'indirizzo: audiexclusive@audi.it</u>	Q0Q0	○	○	3.663,93	4.470,00
Colori individualizzati opachi Audi exclusive Da digitare 5K6 <u>Vi invitiamo sempre a verificare la disponibilità dei colori ed eventuali restrizioni scrivendo all'indirizzo: audiexclusive@audi.it</u>	O000	○	○	5.737,70	7.000,00

○ a pagamento ● di serie ▲ fornibile senza sovrapprezzo ▣ non fornibile

Optional - Esterni

	Sigla	RS 7 Sportback performance		Prezzo Cliente		
				IVA esclusa euro	IVA inclusa euro	
Cerchi						
Cerchi in lega di alluminio Audi Sport a 5 razze a V design strutturato 10.5 J x 22, con pneumatici 285/30 R22 101Y XL (*) (1) (2)		52D	<input type="radio"/>	<input type="radio"/>	1.967,21	2.400,00
Cerchi in lega di alluminio Audi Sport a 5 razze a V design strutturato in look titanio opaco, tornito lucido 10.5 J x 22, con pneumatici 285/30 R22 101Y XL (*) (1) (2)		52E	<input type="radio"/>	<input type="radio"/>	2.295,08	2.800,00
Cerchi in lega di alluminio Audi Sport a 5 razze a V design strutturato in look nero antracite lucido, tornito lucido 10.5 J x 22, con pneumatici 285/30 R22 101Y XL (*) (1) (2)		52F	<input type="radio"/>	<input type="radio"/>	2.295,08	2.800,00
Cerchi in lega di alluminio Audi Sport a 5 razze a V design strutturato, nero 10.5 J x 22, con pneumatici 285/30 R22 101Y XL (*) (1) (2)		56U	<input type="radio"/>	<input type="radio"/>	2.172,13	2.650,00





○ a pagamento ● di serie ▲ fornibile senza sovrapprezzo ▣ non fornibile

(*) = non è possibile il montaggio delle catene da neve

(1) = non è possibile effettuare il postmontaggio su vetture non dotate in origine dalla fabbrica di questo cerchio/pneumatico

(2) = I cerchi in alluminio torniti a specchio, fresati a lucido, lucidi o parzialmente lucidi non dovrebbero essere impiegati in caso di strade innevate o ghiacciate. Per motivi legati alla produzione, infatti, la superficie di questi cerchi non è protetta in modo ottimale contro la corrosione e pertanto potrebbe danneggiarsi in modo permanente a causa del sale antigelo o prodotti simili

Optional - Esterni

	Sigla	RS 7 Sportback performance		Prezzo Cliente		
				IIVA esclusa euro	IIVA inclusa euro	
Cerchi						
Cerchi in lega di alluminio Audi Sport a 5 razze a V design trapezoidale 10.5 J x 22, con pneumatici 285/30 R22 101Y XL (*) (1)		53F	<input type="radio"/>	<input type="radio"/>	1.983,61	2.420,00
Cerchi in lega di alluminio Audi Sport a 5 razze a V design trapezoidale in look titanio opaco, tornito lucido 10.5 J x 22, con pneumatici 285/30 R22 101Y XL (*) (1) (2)		53G	<input type="radio"/>	<input type="radio"/>	2.278,69	2.780,00
Cerchi in lega di alluminio Audi Sport a 5 razze a V design trapezoidale in look nero antracite lucido, tornito lucido 10.5 J x 22, con pneumatici 285/30 R22 101Y XL (*) (1) (2)		53H	<input type="radio"/>	<input type="radio"/>	2.278,69	2.780,00
Cerchi in lega di alluminio Audi Sport a 5 razze a V design trapezoidale, in nero lucido 10.5 J x 22, con pneumatici 285/30 R22 101Y XL (*) (1)		V40	<input type="radio"/>	<input type="radio"/>	2.188,52	2.670,00

○ a pagamento ● di serie ▲ fornibile senza sovrapprezzo ▣ non fornibile

(*) = non è possibile il montaggio delle catene da neve

(1) = non è possibile effettuare il postmontaggio su vetture non dotate in origine dalla fabbrica di questo cerchio/pneumatico

(2) = I cerchi in alluminio torniti a specchio, fresati a lucido, lucidi o parzialmente lucidi non dovrebbero essere impiegati in caso di strade innevate o ghiacciate. Per motivi legati alla produzione, infatti, la superficie di questi cerchi non è protetta in modo ottimale contro la corrosione e pertanto potrebbe danneggiarsi in modo permanente a causa del sale antigelo o prodotti simili

Optional - Esterni

Cerchi	Sigla	RS 7 Sportback	performance	Prezzo Cliente	
				IVA esclusa euro	IVA inclusa euro
<p>Cerchi in lega di alluminio Audi Sport a 5 razze a Y, in look nero tornito lucido 10.5 J x 22, con pneumatici performance Continental 285/30 R22 (*) (1) (2)</p> <p>Include pneumatico performance Continental</p>	CA1	-	○	4.467,21	5.450,00
<p>Cerchi in lega di alluminio Audi Sport a 5 razze a Y, in look grigio opaco 10.5 J x 22, con pneumatici performance Continental 285/30 R22 (*) (1) (2)</p> <p>Include pneumatico performance Continental</p>	C2C	-	○	4.360,66	5.320,00
<p>Cerchi in lega di alluminio Audi Sport a 5 razze a Y, in look nero opaco 10.5 J x 22, con pneumatici performance Continental 285/30 R22 (*) (1) (2)</p> <p>Include pneumatico performance Continental</p>	CQ7	-	○	4.360,66	5.320,00
<p>Cerchi in lega di alluminio Audi Sport a 5 razze a Y, in look oro neodyum opaco 10.5 J x 22, con pneumatici performance Continental 285/30 R22 (*) (1) (2)</p> <p>Include pneumatico performance Continental</p>	CG3	-	○	4.360,66	5.320,00

○ a pagamento ● di serie ▲ fornibile senza sovrapprezzo ▬ non fornibile

(*) = non è possibile il montaggio delle catene da neve

(1) = non è possibile effettuare il postmontaggio su vetture non dotate in origine dalla fabbrica di questo cerchio/pneumatico

(2) = I cerchi in alluminio torniti a specchio, fresati a lucido, lucidi o parzialmente lucidi non dovrebbero essere impiegati in caso di strade innevate o ghiacciate. Per motivi legati alla produzione, infatti, la superficie di questi cerchi non è protetta in modo ottimale contro la corrosione e pertanto potrebbe danneggiarsi in modo permanente a causa del sale antigelo o prodotti simili

Optional - Esterni

	Sigla	RS 7 Sportback	performance	Prezzo Cliente		
				IVA esclusa euro	IVA inclusa euro	
Luce						
<p>Proiettori a LED Audi Matrix HD con indicatori di direzione dinamici e luce laser</p> <p>Consentono un'illuminazione più precisa e ad alta risoluzione della strada, senza abbagliare le altre vetture. La distribuzione della luce attiva e dinamica si ottiene sia con gli anabbaglianti che con gli abbaglianti, senza componenti meccanici, mediante l'accensione e lo spegnimento di singoli segmenti di luce. Ciò migliora significativamente l'illuminazione della strada, garantendo maggiore sicurezza e comfort.</p> <p>Includono le seguenti funzionalità aggiuntive:</p> <ul style="list-style-type: none"> - proiettori a LED Audi Matrix con Audi laser light - indicatori di direzione dinamici anteriori e posteriori - luci animate coming home/ leaving home - luci diurne ampliate con animazione - luci di posizione dinamiche (luce supplementare alla svolta) - controllo automatico-dinamico dei fari - modalità autostrada (luce più intensa) - design RS con firma brunita <p>Le funzioni luminose sono visibili nel faro come eventi dinamici all'apertura e chiusura del veicolo, all'accensione dei fari, alla commutazione tra le diverse distribuzioni della luce. Il faro HD Matrix a LED con indicatore dinamico risponde ancora prima (altamente adattivo) e combina anche il controllo dello scorrimento con la segmentazione nei fari abbaglianti. Grazie al sistema di assistenza vettura basato sui dati di navigazione, reagisce già pochi istanti prima che il conducente intervenga sul volante. La luce laser Audi completa la luce abbagliante a LED per le velocità più elevate e fornisce al conducente un notevole vantaggio di sicurezza, quasi raddoppiando lo spazio illuminato. Il riconoscimento di questa innovativa tecnologia arriva attraverso l'illuminazione a LED blu e un elemento X nel faro anteriore.</p> <p>Il gruppo ottico posteriore intelligente attenua la luminosità delle luci di coda e dei freni in base al bisogno in determinate situazioni. La fascia a LED viene attivata segmento per segmento a intervalli di pochi millisecondi e lampeggia sempre dall'interno verso l'esterno nella direzione della svolta, con profilo specifico RS.</p> <p>La funzione luce di segnalazione è disponibile congiuntamente con Night vision: se i pedoni sono rilevati, i singoli LED lampeggiano più volte per illuminare chiaramente i pedoni.</p> <p>Incluso in PA2, PA3, YEX.</p>		PXC	○	●	2.459,02	3.000,00
Specchietti						
Alloggiamento degli specchietti retrovisivi esterni in colore carrozzeria	6FA	▲	▲	-	-	
Alloggiamento degli specchietti retrovisivi esterni in colore nero	6FJ	○	○	106,56	130,00	
<i>In combinazione obbligatoria con: PA6 o PQA o PQE</i> <i>Non ordinabile con colore Nero Sebring (R5) o Nero Mythos (0E).</i>						
Alloggiamento degli specchietti retrovisivi esterni in carbonio	6FQ	○	○	901,64	1.100,00	
<i>In combinazione obbligatoria con: PA6 o PQA o PQE</i>						
Alloggiamento degli specchietti retrovisivi esterni in carbonio opaco	6FM	-	○	901,64	1.100,00	
<i>In combinazione obbligatoria con: PA6 o PQE</i>						

Optional - Esterni

	Sigla	RS 7 Sportback performance		Prezzo Cliente	
				IVA esclusa euro	IVA inclusa euro
Sistemi tetto					
Tetto panoramico in vetro brunito, ad azionamento elettrico per apertura ed inclinazione, con tendina parasole regolabile elettricamente. Include l'apertura e chiusura comfort dall'esterno con la chiave e il deflettore d'aria per una riduzione della rumorosità con tetto aperto	3FB	○	○	1.639,34	2.000,00
Sistemi di chiusura					
Chiave comfort con sbloccaggio portellone vano bagagli tramite sensori e antifurto Sistema di accesso autorizzato via wireless tra chiave e veicolo (basta avere con sé la chiave). Bloccaggio e sbloccaggio della vettura dall'esterno mediante sensori su tutte le maniglie delle portiere. L'apertura del portellone vano bagagli è possibile anche a vettura bloccata. Apertura del portellone vano bagagli tramite la pressione (a lungo) del relativo pulsante sulla chiave o tramite il movimento del piede al paraurti posteriore.	PGB	○	○	819,67	1.000,00
Telecomando per garage Unità di controllo / trasmettitore integrata (programmabile) per l'apertura telecomandata di garage, cancelli esterni, sistemi di sicurezza e impianti di illuminazione comandabili con telecomando a radiofrequenza. Sono disponibili in tutto 8 diverse possibilità di memorizzazione, che possono essere programmate individualmente. Quando ci si avvicina alla posizione memorizzata, viene visualizzato un corrispondente pop-up per attivare il processo di trasmissione. Funzione di programmazione guidata nel display MMI. I sistemi non compatibili possono essere integrati installando un ricevitore universale. Per informazioni e avvertenze sui telecomandi compatibili visitate il sito www.eurohomelink.com	VC2	○	○	245,90	300,00
Audi connect key Chiave digitale integrata nello smartphone che permette di aprire e chiudere la vettura e accendere il motore. Funziona con la tecnologia Near Field Communication (NFC) (trasmissione non-contact). Per aprire o chiudere la vettura basta avvicinare lo smartphone direttamente alla maniglia della portiera; poi per avviare il motore basta appoggiare lo smartphone nell'alloggiamento dedicato nella consolle centrale. La funzionalità è garantita anche con batteria del telefono quasi o completamente scarica. E' possibile condividere fino a 5 connect key con altri utenti tramite l'app myAudi. Inoltre include una scheda NFC abilitata che permette per esempio l'uso della vettura ad altri (servizio parcheggio custodito). Attenzione: per utilizzare Audi connect key è necessario uno smartphone con sistema operativo Android, dotato della tecnologia Near Field Communication (NFC), Secure element integrato nello smartphone o SIM card con secure element e un account myAudi attivo con Utente Principale verificato. L'applicazione myAudi per l'allocazione e la gestione delle chiavi del veicolo digitale è disponibile gratuitamente (compatibile Android 6 e versioni successive). Per informazioni sui telefoni cellulari compatibili, visitare il sito www.audi.com/bluetooth ATTENZIONE: Audi connect key è utilizzabile in un primo momento gratuitamente per 24 mesi dalla consegna della vettura e il servizio va poi prolungato sempre gratuitamente per ulteriori 12 mesi. Trascorso tale periodo, il servizio Audi connect key può essere prolungato a pagamento.	2F1	○	○	163,93	200,00
<u>In combinazione obbligatoria con:</u> PGB					
Servochiusura per le portiere sistema di chiusura/bloccaggio automatico delle portiere	GZ2	○	○	639,34	780,00

○ a pagamento ● di serie ▲ fornibile senza sovrapprezzo ▣ non fornibile

Optional - Esterni

	Sigla	RS 7 Sportback performance		Prezzo Cliente		
				IVA esclusa euro	IVA inclusa euro	
Cristalli						
Parabrezza in vetro isolante, riscaldabile (wireless) Parabrezza riscaldato in vetro climatizzato/acustico; funzione di sbrinamento più rapida e prevenzione della formazione di appannamento del parabrezza grazie al sistema di riscaldamento senza fili. Funzione di riscaldamento tramite il sistema di climatizzazione Un rivestimento supplementare sul parabrezza riduce al minimo il riscaldamento dell'interno dell'abitacolo alle alte temperature esterne, riducendo così il consumo energetico del climatizzatore. Permette l'utilizzo del Telepass.	4GR	○	○	590,16	720,00	
<u>In combinazione obbligatoria con:</u> 9ZE						
Vetri oscurati per lunotto, cristalli delle portiere posteriori e laterali posteriori	QL5	○	○	450,82	550,00	
Tendina parasole per il lunotto	3Y6	○	○	139,34	170,00	
Tergilavavetro adattivi con ugelli lavavetro integrati Il liquido viene spruzzato direttamente davanti alle spazzole ed eliminato immediatamente; le spazzole sono riscaldate.	9PF	○	-	360,66	440,00	
<u>Non con</u> 6Y4, PA2, PA3, YEX.						
Ulteriori equipaggiamenti esterni						
Eliminazione logo RS alla griglia del Singleframe e al portellone vano bagagli	2Z0	▲	▲	-	-	
Sedili/Comfort di seduta						
Sedili anteriori comfort con profilo personalizzato in pelle Valcona e parte traforata in pelle Milano Include: - regolazione manuale degli appoggiatesta in altezza e distanza e altezza delle cinture di sicurezza - regolazione elettrica dei sedili anteriori per: posizione longitudinale, altezza del sedile, inclinazione sedile e schienale e appoggio gambe - regolazione pneumatica per schienali e fianchetti dei sedili e supporto lombare - la funzione Memory per il sedile di guida e passeggero anteriore con due posizioni di memoria.		PS8	○	○	1.721,31	2.100,00
<u>Digitare:</u> PV6 e N0K <u>In combinazione obbligatoria con:</u> 4D3 o 4D8						

○ a pagamento ● di serie ▲ fornibile senza sovrapprezzo - non fornibile

Optional - Esterni / Sedili

Sigla	RS 7 Sportback	performance	Prezzo Cliente	
			IVA esclusa euro	IVA inclusa euro
Sedili/Comfort di seduta				
Sedili anteriori sportivi RS in pelle Valcona con ventilazione				
Include: - ventilazione della seduta di entrambi i sedili anteriori; regolabile su 3 livelli direttamente nel pannello di comando del climatizzatore - rivestimenti in pelle Valcona <u>Attenzione:</u> il rivestimento in pelle dei sedili anteriori e laterali posteriori è traforato				
<u>Incluso in PEF, PEG, PEK, PEI, PEB, PEJ, YVA</u>				
PEH	○	○	1.721,31	2.100,00
Riscaldamento dei sedili anteriori e laterali posteriori				
In aggiunta a quanto di serie: riscaldamento per i sedili laterali posteriori livelli di regolazioni separati				
4A4	○	○	377,05	460,00
Ventilazione sedili anteriori				
Ventilazione della seduta e schienale di entrambi i sedili anteriori; regolabile su 3 livelli direttamente nel pannello di comando del climatizzatore. <u>Attenzione:</u> il rivestimento in pelle dei sedili anteriori e laterali posteriori è traforato				
<u>In combinazione obbligatoria con:</u> PS8 <u>Incluso in PEH</u>				
4D3	○	○	803,28	980,00
Ventilazione e funzione massaggio per i sedili anteriori				
Ventilazione della seduta e schienale di entrambi i sedili anteriori; regolabile su 3 livelli direttamente nel pannello di comando del climatizzatore. <u>Attenzione:</u> il rivestimento in pelle dei sedili anteriori e laterali posteriori è traforato Funzione massaggio per entrambi i sedili anteriori tramite 10 cuscini pneumatici; regolabile in 3 intensità tramite pulsante ai sedili o sul display MMI. 7 programmi massaggio disponibili: a onda ,pulsazioni, stretch, relax, zona spalle, attivazione, vitalisation				
<u>In combinazione obbligatoria con:</u> PS8				
4D8	○	○	1.540,98	1.880,00
Sedile posteriore a tre posti.				
Sedili posteriori laterali pronunciati, adattati esteticamente ai sedili anteriori, con terzo posto centrale; cinture di sicurezza a 3 punti. Schienale del sedile posteriore divisibile in rapporto 40 : 20 : 40 o ribaltabile completamente; appoggiabraccia centrale posteriore realizzato in un'unica parte e ribaltabile, con vano portaoggetti e portabicchiere. Con sedili sportivi RS: poggiatesta centrale a L regolabile e poggiatesta laterali integrati Con sedili comfort: 3 appoggiatesta posteriori a L regolabili				
3NT	○	○	295,08	360,00

○ a pagamento ● di serie ▲ fornibile senza sovrapprezzo ■ non fornibile

Optional - Rivestimenti sedili / Interni

	Sigla	RS 7 Sportback	performance	Prezzo Cliente	
				IVA esclusa euro	IVA inclusa euro
Rivestimenti interni					
Bordino per sedili con profilo personalizzato Audi exclusive					
I bordini sui sedili e sugli appoggiatesta possono essere scelti tra la gamma di colori Audi exclusive					
<u>In combinazione obbligatoria con:</u>					
- PS8					
- YZ1/S3G					
	YYA /S3G	▲	▲	-	-
Personalizzazione dei rivestimenti Audi exclusive					
Rivestimenti in pelle Valcona:					
- fasce centrali dei sedili, fianchetti, appoggiatesta e appoggiatesta centrale anteriore					
- inserti nei rivestimenti alle portiere in microfibra Dinamica®					
- cuciture in contrasto					
I colori della pelle, della microfibra Dinamica® e delle cuciture possono essere scelti tra i colori Audi exclusive.					
Il colore degli elementi applicati ai sedili corrisponde al colore della combinazione interna scelta					
<u>In combinazione obbligatoria con:</u> PEH					
	YZ1 /S3G	○	○	3.217,21	3.925,00
Mascherine dei sedili rivestite in pelle Audi exclusive					
Mascherine laterali dei sedili in pelle con cuciture ornamentali					
NB: elementi di comando per la regolazione dei sedili non rivestiti in pelle.					
I colori della pelle e delle cuciture possono essere scelti tra i colori Audi exclusive.					
	YQN /S3G	○	○	983,61	1.200,00
Impuntura RS ai sedili anteriori Audi exclusive					
Il colore delle cuciture ornamentali può essere scelti tra i colori Audi exclusive.					
<u>In combinazione obbligatoria con:</u> PEH					
	YTY /S3G	○	○	344,26	420,00
Pacchetto completo in pelle					
Plancia e listelli sotto i finestrini, appoggiatesta alle portiere e rivestimento della consolle centrale: in pelle Nappa nera o cognac					
	7HF	○	○	614,75	750,00

○ a pagamento ● di serie ▲ fornibile senza sovrapprezzo ▣ non fornibile

Optional - Interni

	Sigla	RS 7 Sportback performance		Prezzo Cliente	
				IVA esclusa euro	IVA inclusa euro
Rivestimenti interni					
Pacchetto pelle inferiore e superiore Audi exclusive					
Appoggiatesta alle portiere e rivestimento della consolle centrale, plancia e listelli sotto i finestrini in pelle Nappa. La plancia e i listelli sotto i finestrini possono essere scelti solo nelle colorazioni grigio granito, blu Baikal, blu oceano, rosso cremisi o grigio jet.					
Gli appoggiatesta alle portiere e il rivestimento della consolle centrale possono essere scelti tra i colori principali Audi exclusive. Il colore delle cuciture può inoltre essere scelto anche tra le tonalità dei dettagli Audi exclusive					
I colori della pelle e delle cuciture possono essere scelti tra i colori Audi exclusive. <u>In combinazione obbligatoria con:</u> 7HF					
	YSJ /S3G	○	○	2.475,41	3.020,00
Copertura airbag al volante in pelle Audi exclusive					
Colore della pelle e delle cuciture abbinato al colore della plancia					
	3HB	○	○	245,90	300,00
Elementi decorativi					
Inseri superiori in alluminio spazzolato scuro al cruscotto, portiere, consolle centrale e copertura portabevande; con cornice in look alluminio					
	5TG	▲	▲	0,00	0,00
Inseri superiori in frassino grigio marrone naturale al cruscotto, portiere, consolle centrale e copertura portabevande; con cornice in look alluminio					
	7TL	○	○	327,87	400,00
Inseri superiori in carbonio twill al cruscotto ed alle portiere; con cornice in look alluminio. Consolle centrale e copertura portabevande in piano black					
	5MK	○	○	737,70	900,00
Inseri superiori in carbonio twill con fibre colorate blu al cruscotto, portiere; consolle centrale e copertura portabevande in finitura nero lucida; con cornice in look alluminio					
	5TT	-	○	901,64	1.100,00
Inseri in legno Audi exclusive					
per cruscotto, rivestimenti alle portiere e consolle centrale, compresa la copertura del portabevande; con cornici in look alluminio Disponibili in frassino nocciola naturale, frassino grigio nobile naturale, eucalipto ambra naturale					
<u>In combinazione obbligatoria con:</u> 7TL o 5MK					
	YTA /S3G	○	○	1.090,16	1.330,00
Cielo					
Cielo dell'abitacolo in stoffa grigia					
	6NJ	▲	▲	-	-
Cielo dell'abitacolo in microfibra Dinamica® nera Audi exclusive					
Cielo dell'abitacolo, rivestimento superiore dei montanti e alette parasole in microfibra Dinamica® nera					
<u>In combinazione obbligatoria con:</u> 3Y6					
	6NA	○	○	2.032,79	2.480,00

○ a pagamento ● di serie ▲ fornibile senza sovrapprezzo ▬ non fornibile

Optional - Interni

	Sigla	RS 7 Sportback performance		Prezzo Cliente	
				IVA esclusa euro	IVA inclusa euro
Volante/elementi di comando					
Elementi di comando in pelle nera con cuciture personalizzabili Audi exclusive - Corona del volante, pomello e manichetta del cambio in pelle nera Il colore delle cuciture può essere scelto fra quelli indicati alla sezione "Colori Audi exclusive".	YVU /S3G	<input type="radio"/>	<input type="radio"/>	745,90	910,00
Elementi di comando in Alcantara nera con cuciture personalizzabili Audi exclusive - Corona del volante e pomello del cambio in Alcantara nera - Manichetta del cambio in pelle nera Il colore delle cuciture può essere scelto fra quelli indicati alla sezione "Colori Audi exclusive"	YVQ /S3G	<input type="radio"/>	<input type="radio"/>	942,62	1.150,00
<u>Da digitare</u> : 6F9 (senza sovrapprezzo)					
Copertura airbag in pelle Audi exclusive copertura airbag in pelle Nappa nera I colori delle cuciture possono essere scelti tra i colori principali e supplementari Audi exclusive <u>In combinazione obbligatoria con 3HB</u>	YUH /S3G	<input type="radio"/>	<input type="radio"/>	401,64	490,00

○ a pagamento ● di serie ▲ fornibile senza sovrapprezzo ▣ non fornibile

Optional - Comfort / Infotainment

	Sigla	RS 7 Sportback	performance	Prezzo Cliente	
				IVA esclusa euro	IVA inclusa euro
Climatizzazione					
Pacchetto qualità dell'aria (air quality) Include ionizzatore e diffusore di fragranze Il processo di ionizzazione consente di ridurre la quantità di particelle nocive e di germi nell'aria, migliorando così la qualità dell'aria nell'abitacolo. Il processo di profumazione assicura un'atmosfera fresca all'interno; è possibile scegliere tra due profumi di alta qualità e quattro diverse intensità.	2V9	○	○	442,62	540,00
Riscaldamento/aerazione supplementare con telecomando Il riscaldamento supplementare aumenta la temperatura nell'abitacolo e non fa gelare i vetri, senza attivare il motore. L'aerazione supplementare immette aria fresca e riduce la temperatura interna nella vettura. Le due funzioni possono essere attivate tramite temporizzatore e telecomando a radiofrequenze separato. Una gestione intelligente, con temporizzatore e programmazione dell'ora di partenza, calcola i tempi di riscaldamento ottimizzando il consumo di energia. Telecomando a radiofrequenze separato con display illuminato; scelta tra due modalità di riscaldamento: «sbrinamento» (solo per i vetri) e «caldo» (modalità per il preriscaldamento supplementare dell'abitacolo) In combinazione con Audi connect il riscaldamento supplementare può essere programmato anche tramite la app sullo smartphone.	9M9	○	○	1.680,33	2.050,00
Altri equipaggiamenti interni					
Pacchetto fumatori Accendisigari e posacenere anteriori e posteriori	9JC	○	○	61,48	75,00
Tappetini Audi exclusive i colori dei tappetini, dei bordini e delle cuciture possono essere scelti tra i colori Audi exclusive	YSR /S3G	○	○	426,23	520,00
Tappetini Audi exclusive con logo RS tappetini di colore nero. Il colore dei bordini e delle cuciture (anche del logo RS) possono essere scelti tra i colori Audi exclusive	YTU /S3G	○	○	786,89	960,00
Cinture di sicurezza Audi exclusive Il colore delle cinture di sicurezza può essere scelto tra i colori principali Audi exclusive	YTO /S3G	○	○	1.487,70	1.815,00
Cinture di sicurezza Audi exclusive con bordo colorato Il colore del bordo può essere scelto tra i colori principali Audi exclusive	YTQ /S3G	○	○	1.483,61	1.810,00
Impianti radio e TV					
Audi music interface posteriore: 2 porte USB posteriori con funzione ricarica	UE8	○	○	151,64	185,00
Unità ricezione TV digitale con sistema Pay TV CI+ Ricezione di canali televisivi digitali (DVB-T2) non criptati, a ricezione libera (standard MPEG 2, MPEG 4 o MPEG 5), emittenti audio DVB-T2, televideo e elettronico program guide (EPG). Il modulo CI+ consente inoltre la ricezione di emittenti criptate Pay TV utilizzando una smartcard corrispondente (la smartcard non fa parte dell'equipaggiamento) La ricezione dei canali TV dipende dalla disponibilità del segnale digitale; visualizzazione delle immagini solo a vettura ferma (audio sempre disponibile)	Q0B	○	○	1.352,46	1.650,00

○ a pagamento ● di serie ▲ fornibile senza sovrapprezzo ■ non fornibile

Optional - Infotainment

	Sigla	RS 7 Sportback	performance	Prezzo Cliente	
				IVA esclusa euro	IVA inclusa euro
Impianti radio e TV					
<p>Audi phone box Permette di effettuare chiamate con il telefono cellulare, tramite il sistema vivavoce della vettura, posizionando il telefono nel comparto universale (170 x 87 mm) situato nella zona dell'appoggiabraccia centrale anteriore. Accoppiamento per il collegamento del telefono cellulare all'antenna esterna, garantendo un ridotto tasso di assorbimento delle onde nell'abitacolo e migliorando la qualità della ricezione; con supporto LTE Include l'opzione di ricarica tramite porta USB e la ricarica senza fili-Wireless charging (standard QI), nonchè una funzione di avvertimento nel caso il telefono venga dimenticato nell'Audi phone box. Per informazioni sui telefoni cellulari compatibili visitare il sito web www.audi.com/bluetooth</p> <p><u>Da digitare:</u> GB1 (senza sovrapprezzo)</p>	9ZE	<input type="radio"/>	<input type="radio"/>	204,92	250,00
<p>Sistema sound Advanced Bang & Olufsen 3D Riproduzione surround sound tramite 19 altoparlanti inclusi altoparlanti anteriori e posteriori 3D sound, altoparlanti centerspeaker e subwoofer ciascuno con uscita separata ed esclusiva copertura in look alluminio, così come sofisticati magneti al neodimio; centerspeaker e 2 lenti acustiche estraibili automaticamente sulla plancia per un suono estremamente dettagliato ad ogni posto a sedere. Include: - compensazione dinamica della rumorosità del veicolo - amplificatore BeoCore a 19 canali - amplificatori ICEpower high-efficiency con una potenza totale di 1.820 watt - controllo del volume in base alla velocità - riproduzione spaziale del suono grazie alla nuova funzione audio tridimensionale per la parte anteriore e posteriore dell'abitacolo; questo suono viene creato grazie ad altoparlanti aggiuntivi nel montante A e nella parte posteriore del cielo, ai tweeter per toni medi e la nuova tecnologia 3D Fraunhofer Symphoria 2.0. Il suono 3D può essere generato da tutte le sorgenti. Symphoria 2.0 aggiunge le dimensioni essenziali per un suono naturale: larghezza, profondità e altezza.</p>	8RF	<input type="radio"/>	<input type="radio"/>	5.245,90	6.400,00
<p>Letture DVD nel cassetto portaoggetti. Per la riproduzione di MP3, WMA and AAC</p>	7D5	<input type="radio"/>	<input type="radio"/>	122,95	150,00

a pagamento di serie fornibile senza sovrapprezzo non fornibile

Optional - Sistemi di assistenza

	Sigla	RS 7 Sportback	performance	Prezzo Cliente	
				IVA esclusa euro	IVA inclusa euro
Sistemi di assistenza					
<p>Night vision*</p> <p>Assiste il conducente nei viaggi notturni visualizzando un'immagine a infrarossi dell'ambiente circostante. Le persone e gli animali selvatici di grandi dimensioni vengono evidenziati in giallo nel display del sistema informazioni conducente. Se si muovono o se, analizzando la loro posizione, il sistema rileva un potenziale pericolo, trasforma in rosso l'evidenziazione, visualizza un triangolo d'emergenza ed emette un segnale acustico. In combinazione con uno dei seguenti sistemi di luci, la persona rilevata viene illuminata brevemente per tre volte consecutive da un proiettore (luce segnaletica): PXC</p> <p>Indicazione supplementare degli avvertimenti nell'Head-Up Display (fornibile a richiesta); attivazione automatica nell'oscurità oppure se l'interruttore luci è in modalità auto mediante tasto vicino all'interruttore luci.</p>	9R1	○	○	2.131,15	2.600,00
<p>Head-up display</p> <p>Il sistema proietta informazioni sulla velocità o sui sistemi di assistenza, di navigazione o avvertimenti, sul parabrezza nel campo visivo diretto del conducente; con grafica dedicata RS e indicatore di cambiata; con altezza regolabile consente una visualizzazione a colori ben contrastata quasi senza che occorra distogliere lo sguardo dalla strada</p> <p>Attenzione: l'uso degli occhiali da sole con lenti polarizzate può limitare la visibilità delle informazioni proiettate nel head-up display</p>	KS1	○	○	1.393,44	1.700,00
<p>Lane change warning con Audi pre sense rear, exit warning e rear cross traffic assist*</p> <p>Include:</p> <ul style="list-style-type: none"> - <u>Lane change warning (avvertimento cambio corsia)</u>: Il sistema aiuta il conducente a controllare il traffico proveniente da dietro e l'angolo cieco. Avverte in caso di situazione critica per un cambio di corsia tramite segnalazione a LED nel rispettivo specchietto retrovisivo esterno; allo stesso tempo 2 sensori radar (presenti nella parte posteriore) rilevano i veicoli in avvicinamento lateralmente o da dietro e misurano la distanza e la differenza di velocità. Se il conducente inizia una manovra di cambio corsia, attivando la luce di direzione, in una situazione riconosciuta come critica dal sistema, i LED di avviso lampeggiano più volte. In situazioni critiche vengono eseguite misure correttive sullo sterzo. Il sistema può anche avvisare della presenza di oggetti critici durante le manovre di sterzo. - <u>Exit warning (avviso di uscita)</u>: Sistema di monitoraggio posteriore e laterale a vettura parcheggiata con avvertimento in caso di arrivo di mezzi dalla zona posteriore; monitora la zona posteriore e laterale attraverso i sensori radar. Quando la leva di apertura della portiera viene tirata e si avvicina un altro utente della strada ritenuto critico, la striscia luminosa di avvertimento nella portiera e l'indicatore sullo specchietto esterno sul lato interessato si accendono. Vengono riconosciuti oggetti in movimento in avvicinamento da dietro (ad es. auto). - <u>Rear Cross traffic assist (assistente al traffico trasversale posteriore)</u>: L'assistente al traffico trasversale posteriore aiuta il conducente quando esce in retromarcia (fino a 10 km/h). Il sistema monitora la parte posteriore e laterale utilizzando i sensori radar in uscita da un parcheggio. Vengono rilevati oggetti in movimento (es. vetture) il sistema informa il conducente con un segnale visivo oppure anche con un segnale acustico ed eventualmente con una frenata in caso di situazioni particolarmente critiche - <u>Audi pre sense rear</u>: Utilizza i dati del sensore radar posteriore e calcola la probabilità di un possibile tamponamento; se viene riconosciuto un rischio di collisione attiva misure preventive di protezione: pretensiona le cinture di sicurezza (anteriori e se presente 4X9 laterali posteriori), ottimizza la posizione dei sedili e chiude i finestrini e il tetto apribile (se presente), attiva le luci di emergenza. 	PCH	○	○	696,72	850,00

○ a pagamento ● di serie ▲ fornibile senza sovrapprezzo ─ non fornibile

(*) I sistemi funzionano solo nei limiti di sistema e sono in grado solo di assistere il conducente. L'autista rimane responsabile del veicolo sulla strada e deve prestare l'adeguata attenzione.

Optional - Sistemi di assistenza

Sigla	RS 7 Sportback	performance	Prezzo Cliente	
			IVA esclusa euro	IVA inclusa euro
Sistemi di assistenza				
Pacchetto assistenza Advanced (*)				
Riunisce i contenuti del pacchetto City, pacchetto Park Assist plus e riconoscimento della segnaletica				
Include:				
- <u>Assistente agli incroci (Crossing assist)</u> : Il sistema avvisa il conducente che si avvicina ad un incrocio in situazioni di pericolo; utilizza i sensori della vettura e monitora la zona anteriore e laterale. Avvicinandosi all'incrocio il crossing assist rileva gli oggetti in movimento (es. vetture) in avvicinamento. Aiuta il conducente negli incroci ed uscite con una scarsa visibilità e avvisa in caso di una possibile collisione laterale. Nelle situazioni critiche si attiva un sistema di avvisi multilivello: all'inizio un avviso visivo e acustico. Se il conducente non reagisce, segue un avvertimento (vibrazione) sul pedale del freno. Il sistema opera fino a una velocità di 30 km/h; la vibrazione sul freno agisce fino a 10 km/h. La visualizzazione compare sul sistema di informazioni del conducente e nel display superiore quando il sistema di parcheggio è attivo; inoltre un avviso appare anche sul head-up display (se presente). Il Crossing assist utilizza i sensori radar integrati nel paraurti anteriore (zona laterale) e, se presenti, le telecamere				
- <u>Lane change warning e Audi pre sense rear</u> (vedi descrizione in PCH)				
- <u>Exit warning</u> (vedi descrizione in PCH)				
- <u>Rear cross traffic assist</u> (vedi descrizione in PCH)				
- <u>Audi pre sense 360°</u> : Entro i limiti del sistema, il sistema rileva i pericoli di collisione nell'area circostante la vettura e, ove necessario, avvia provvedimenti di sicurezza mirati. La dotazione è composta dai seguenti sistemi di assistenza Audi pre sense rear (vedi descrizione in PCH), Audi pre sense basic e Audi pre sense side. Entro i limiti del sistema e fino a una velocità di 60 km/h, Audi pre sense side riconosce il pericolo di collisioni laterali causate da veicoli che incrociano la vettura o provengono dalle zone laterali. Il sistema sfrutta i dati dei sensori radar aggiuntivi all'anteriore e al posteriore della vettura e di ulteriori sensori. Se viene rilevato un pericolo di collisione, vengono avviate le misure preventive dell'Audi pre sense side per la protezione degli occupanti: tensionamento delle cinture di sicurezza anteriori e, in abbinamento al 4X9, di quelle posteriori laterali, ottimizzazione della posizione dei sedili, avviamento del processo di chiusura dei finestrini e del tetto panoramico in vetro (se presente) e azionamento ad alta frequenza delle luci lampeggianti d'emergenza per avvertire gli altri utenti della strada. Nota: Audi pre sense side interviene solo se il sistema riconosce veicoli, non quindi in caso di pedoni o animali. Se l'Audi pre sense side rileva che la vettura sta trainando un rimorchio, le funzioni di Audi pre sense side e Audi pre sense rear sono limitate.				
- <u>Pacchetto assistenza al parcheggio plus</u> (vedi descrizione PCV)				
- <u>Telecamera a 360° per assistenza al parcheggio</u> (vedi descrizione PCV)				
- <u>Sistema di riconoscimento della segnaletica basato su telecamera</u> : Il sistema supporta il conducente mostrando i segnali stradali rilevati (entro i limiti del sistema) come per esempio limiti di velocità, nel display del sistema di informazioni del conducente. Il sistema comprende la rilevazione e la visualizzazione dei divieti di sorpasso e dei limiti di velocità, compresi limiti temporanei (ad es. in autostrada). Inoltre riconosce anche l'inizio e la fine delle autostrade, delle strade principali, delle aree costruite e delle zone a traffico limitato, visualizzando il relativo limite di velocità. Il dispositivo effettua poi una valutazione in funzione della situazione in caso di strade bagnate, guida con rimorchio (con ganci traino montati dalla fabbrica) e limitazioni della velocità in determinate ore del giorno. Se un segnale stradale si trova al di fuori del campo visivo della telecamera, viene indicato ricorrendo ai dati di navigazione memorizzati del sistema di navigazione. La visualizzazione del riconoscimento della segnaletica ha luogo automaticamente sul display dell'Audi virtual cockpit e può essere configurata tramite il volante multifunzionale. Il sistema ha un carattere puramente informativo. Nel sistema MMI® è inoltre possibile selezionare un avvertimento basato sui segnali stradali in caso di superamento del limite di velocità riconosciuto.				
PCM	○	○	2.377,05	2.900,00
<u>Da digitare</u> : QR9, PCV (senza sovrapprezzo) o PCF (con sovrapprezzo)				
<u>Non ordinabile con</u> : PCH, PCV				

○ a pagamento ● di serie ▲ fornibile senza sovrapprezzo ▣ non fornibile

(*) I sistemi funzionano solo nei limiti di sistema e sono in grado solo di assistere il conducente. L'autista rimane responsabile del veicolo sulla strada e deve prestare l'adeguata attenzione.

Optional - Sistemi di assistenza

	Sigla	RS 7 Sportback	performance	Prezzo Cliente	
				IVA esclusa euro	IVA inclusa euro
Sistemi di assistenza					
<p>Pacchetto Park Assist plus*</p> <p>Il sistema di assistenza al parcheggio plus (parking pilot) è in grado di gestire le manovre in ingresso ed in uscita da uno spazio di parcheggio. La vettura controlla le manovre di sterzata, l'acceleratore, il freno e il cambio marcia. Il sistema può essere attivato mediante tasto dedicato nella consolle centrale che il conducente dovrà tenere premuto per tutta la durata della manovra di parcheggio, monitorando i movimenti della vettura.</p> <p>Il sistema è in grado di frenare automaticamente nel caso in cui dovesse rilevare eventuali ostacoli presenti all'interno del raggio d'azione dei sensori. Il sistema può entrare in stalli di parcheggio lungo la carreggiata o perpendicolari ad essa sia a marcia avanti che indietro ed è in grado di uscire da quelli longitudinali.</p> <p>I 12 sensori ad ultrasuoni e il sistema di visione intelligente fornito dalle telecamere a 360° monitorano costantemente l'area intorno alla vettura.</p> <p><u>- Telecamera a 360°:</u> Quattro telecamere grandangolari (360°) coprono l'intera area che circonda il veicolo e offrono numerose viste selezionabili sul touchscreen, per rendere ancora più facile la manovra:</p> <ul style="list-style-type: none"> • vista <u>virtuale esterna</u> del veicolo e dell'ambiente esterno che può essere ruotata e ingrandita tramite il touchscreen • vista <u>dall'alto</u>; le immagini delle quattro telecamere vengono unite insieme per fornire una vista virtuale dall'alto. La sezione dell'immagine può essere spostata e ridimensionata senza problemi, consentendo così un movimento e un posizionamento più preciso del veicolo • vista anteriore o posteriore <u>delle ruote</u>, che permette una vista migliore del marciapiede durante le manovre • vista <u>retromarcia</u> con linee guida per il parcheggio perpendicolare e il collegamento di rimorchi (solo con gancio tranio installato in fabbrica) • vista <u>anteriore</u> con linee guida per rendere più facile la manovra e fornire una vista sugli ostacoli davanti al veicolo • vista <u>anteriore e posteriore</u> panoramica (180°) consente di uscire da parcheggi stretti, uscite da cortili o incroci ciechi <p>Si attiva con l'inserimento della retromarcia o tramite il pulsante nella consolle centrale oppure attivazione sul display superiore.</p> <p><u>Incluso in PCM.</u></p>	PCV	<input type="radio"/>	<input type="radio"/>	1.188,52	1.450,00
<p>Pacchetto Remote Park Assist plus*</p> <p>Oltre a quanto contenuto nel pacchetto Park Assist plus, aggiunge la possibilità di controllare la manovra di parcheggio dall'esterno della vettura usando l'app myAudi.</p> <p><u>In combinazione obbligatoria con:</u> PGB</p>	PCF	<input type="radio"/>	<input type="radio"/>	1.286,89	1.570,00
<i>Prezzo valido in combinazione con PCM</i>				98,36	120,00

○ a pagamento ● di serie ▲ fornibile senza sovrapprezzo ■ non fornibile

(*) I sistemi funzionano solo nei limiti di sistema e sono in grado solo di assistere il conducente. L'autista rimane responsabile del veicolo sulla strada e deve prestare l'adeguata attenzione.

Optional - Sistemi di assistenza

	Sigla	RS 7 Sportback	performance	Prezzo Cliente	
				IVA esclusa euro	IVA inclusa euro
Telaio/freni					
Pinze freno verniciate in colore rosso Pinze freno anteriori e posteriori verniciate di colore rosso, con logo RS sulle ruote anteriori e posteriori.	PC7	○	○	491,80	600,00
Impianto frenante con dischi carbo-caramici e pinze freno verniciate in grigio antracite Sistema frenante ad alte prestazioni con dischi da 21 pollici in ceramica rinforzata con fibra di carbonio, anteriore e posteriore, condotti di raffreddamento appositamente sviluppati e con dischi freno perforati; pinze dei freni verniciate in grigio antracite lucido, con logo "Audi ceramic", anteriori e posteriori.	PC6	○	○	9.344,26	11.400,00
<u>Incluso in PA3, YEX</u>					
Impianto frenante con dischi carbo-caramici e pinze freno verniciate in blu lucido Sistema frenante ad alte prestazioni con dischi da 21 pollici in ceramica rinforzata con fibra di carbonio, anteriore e posteriore, condotti di raffreddamento appositamente sviluppati e con dischi freno perforati; pinze dei freni verniciate in blu lucido, con logo "Audi ceramic", anteriori e posteriori.	PC8	○	○	9.836,07	12.000,00
<i>Prezzo valido in combinazione con PA3 o YEX</i>					
Impianto frenante con dischi carbo-caramici e pinze freno verniciate in rosso lucido Sistema frenante ad alte prestazioni con dischi da 21 pollici in ceramica rinforzata con fibra di carbonio, anteriore e posteriore, condotti di raffreddamento appositamente sviluppati e con dischi freno perforati; pinze dei freni verniciate in rosso lucido, con logo "Audi ceramic", anteriori e posteriori.	PC9	○	○	9.836,07	12.000,00
<i>Prezzo valido in combinazione con PA3 o YEX</i>					
Sospensioni sportive RS plus con Dynamic Ride Control (DRC) sospensioni regolabile su 3 tarature; per ridurre il beccheggio e rollio donando una migliore dinamica del veicolo; ammortizzatori a tubo singolo con gas a taratura variabile e molle elicoidali specifiche; le regolazioni possono essere selezionate su 3 tarature tramite Audi drive select: comfort, auto, dynamic.	2MC	○	○	1.393,44	1.700,00
<u>Incluso in YEX</u>					
Impianto di scarico sportivo RS per un sound ancora più marcato; con terminali in nero lucido di sezione ovale;	OP6	○	○	1.475,41	1.800,00
<u>Incluso in PA3, YEX</u>					

NOTE:

○ a pagamento ● di serie ▲ fornibile senza sovrapprezzo ■ non fornibile

(*) I sistemi funzionano solo nei limiti di sistema e sono in grado solo di assistere il conducente. L'autista rimane responsabile del veicolo sulla strada e deve prestare l'adeguata attenzione.

Optional - Sicurezza e tecnica/Warranties

	Sigla	RS 7 Sportback performance		Prezzo Cliente	
				IVA esclusa euro	IVA inclusa euro
Tecnica/sicurezza					
Airbag laterali posteriori Includono agganci cinture di sicurezza illuminati	4X4	○	○	434,43	530,00
Pacchetto Audi pre sense posteriore Il pacchetto include una serie di funzioni che aumentano la sicurezza e il comfort dei passeggeri posteriori: - airbag laterali posteriori e sistema di airbag per la testa posteriori - pretensionatori cinture di sicurezza riavvolgibili posteriori (in aggiunta a quelle anteriori presenti in Audi pre sense basic) - agganci cinture di sicurezza illuminati	4X9	○	○	713,11	870,00
Innalzamento della velocità fino a 280 km/h <u>Incluso in PA2. Non con 9PF.</u>	6Y4	○	●	1.483,61	1.810,00
Audi Extended Warranty					
Audi Extended Warranty: 1 anno, fino a 30.000 km	EA1	○	○	348,36	425,00
Audi Extended Warranty: 1 anno, fino a 60.000 km	EA2	○	○	459,02	560,00
Audi Extended Warranty: 1 anno, fino a 90.000 km	EA3	○	○	590,16	720,00
Audi Extended Warranty: 1 anno, fino a 120.000 km	EB4	○	○	672,13	820,00
Audi Extended Warranty: 1 anno, fino a 150.000 km	EB3	○	○	831,97	1.015,00
Audi Extended Warranty: 2 anni, fino a 40.000 km	EA4	○	○	926,23	1.130,00
Audi Extended Warranty: 2 anni, fino a 80.000 km	EA5	○	○	1.209,02	1.475,00
Audi Extended Warranty: 2 anni, fino a 120.000 km	EA6	○	○	1.598,36	1.950,00
Audi Extended Warranty: 3 anni, fino a 50.000 km	EA7	○	○	1.586,07	1.935,00
Audi Extended Warranty: 3 anni, fino a 100.000 km	EA8	○	○	2.110,66	2.575,00
Audi Extended Warranty: 3 anni, fino a 150.000 km	EA9	○	○	3.627,05	4.425,00
Audi Premium Care					
Audi Premium Care: 2 anni, fino a 30.000 km	EW1	○	○	663,93	810,00
Audi Premium Care: 3 anni, fino a 45.000 km	EW2	○	○	676,23	825,00
Audi Premium Care: 4 anni, fino a 80.000 km	EW4	○	○	1.627,05	1.985,00
Audi Premium Care: 5 anni, fino a 100.000 km	EW5	○	○	2.143,44	2.615,00
Audi Premium Care: 3 anni, fino a 120.000 km	EW6	○	○	2.774,59	3.385,00

○ a pagamento ● di serie ▲ fornibile senza sovrapprezzo ■ non fornibile

Combinazione colori e tappezzeria

Nuova Audi RS 7 Sportback

Combinazioni interne

	QH	UB	AR	QN	MA²
Sedile	nero	nero	nero	cognac	nero
Appoggiatesta centrale	nero	nero (grigio roccia)	nero (rosso express)	cognac (grigio granito)	nero (blu mercato)
Cuciture al sedile	nero	grigio roccia	rosso express	grigio granito	blu mercato
Cuciture al volante	grigio acciaio	grigio acciaio	rosso express	grigio acciaio	blu mercato
Cinture di sicurezza (bordino)	nero	nero (grigio)	nero (rosso express)	nero	blu
Cruscotto parte superiore (cuciture)	nero	nero (grigio acciaio)	nero	nero (grigio acciaio)	nero
Cruscotto parte inferiore (cuciture)	nero	nero (grigio acciaio)	nero	nero (grigio acciaio)	nero
Appoggiatesta portiera (cuciture)	nero	nero (grigio roccia)	nero (rosso express)	cognac (grigio granito)	nero (blu mercato)
Parte interna portiera (Dinamica®)	nero	nero	nero	nero	nero
Parti laterali consolle centrale	nero	nero (grigio roccia)	nero (rosso express)	cognac (grigio granito)	nero (blu mercato)
Moquette/Tappeti	nero	nero	nero	nero	nero
Cielo	nero	nero	nero	nero	nero
Sedili sportivi S (di serie)					
Rivestimenti in pelle/Dinamica® (di serie)	x				
Pelle Valcona (PEH)	x	x	x	x ¹	x
Sedili comfort (PS8)					
Pelle Valcona (PS8)	x				

NOTE:

¹ solo con 7HF ² solo per RS 7 performance

Combinazione colori e tappezzeria

Nuova Audi RS 7 Sportback

Colori carrozzeria

Sigla	Codice assistenza #	Descrizione
T3	Y7C	Grigio Nardo
con sovrapprezzo:		
0E	Y9T	Nero mythos metallizzato
2Y	S9R	Bianco ghiaccio metallizzato
L5	Z7G	Argento Floret metallizzato
6Y	Z7S	Grigio Daytona perla
9W	X5F	Blu Ascari metallizzato <i>(solo per RS 7 Sportback)</i>
Y1	Y3U	Rosso tango metallizzato
R5	Y9U	Nero Sebring effetto cristallo











NOTE:

Da utilizzare esclusivamente per lavori di carrozzeria

Disponibilità Colori Audi Exclusive

Validità: 14.12.2022

mail di supporto configurazioni: audiexclusive@audi.it

Colori rivestimenti e cuciture						
		Rivestimenti in pelle Nappa	Moquette	Parte alta cruscotto/portiere	Cuciture/ Cordoncino	Elementi di comando
	Bianco alabastro	•	•		•	•
	Grigio diamante	•	•		•	•
	Blu oceano	•	•	•	•	•
	Grigio jet	•	•	•	•	•
	Cognac	•	•		•	•
	Marrone Havana	•	•		•	•
	Rosso cremisi	•		•	•	•
	Nero	•	•	•	•	•
Colori aggiuntivi						
	Giallo calendula				•	
	Blu Alaska				•	
	Verde iguana				•	

NOTE:

Accessori Originali Audi

	Sigla	RS 7 Sportback		Prezzo Cliente	
		performance		IIVA esclusa euro	IIVA inclusa euro
Nuova Audi RS 7 Sportback					
Tappetini 4 stagioni anteriori con logo RS7 - colore nero	4K8061221A 041	<input type="radio"/>	<input type="radio"/>	77,05	94,00
Tappetini 4 stagioni posteriori - colore nero	4K0061511 041	<input type="radio"/>	<input type="radio"/>	45,08	55,00
Vasca per vano bagagli	4K8061180	<input type="radio"/>	<input type="radio"/>	92,62	113,00
Portasci - portasnowboard - Fino a 4 paia di sci / 2 snowboard	4M0071129	<input type="radio"/>	<input type="radio"/>	155,74	190,00
Portabici	80A071128	<input type="radio"/>	<input type="radio"/>	146,72	179,00
Box per il tetto 430 l - nero brillante (nuova generazione)	4K2071200 Y9B	<input type="radio"/>	<input type="radio"/>	736,88	899,00
Box pieghevole per vano bagagli	8U0061109	<input type="radio"/>	<input type="radio"/>	49,18	60,00
Kit cavi adattatori USB tipo C (Apple lightning + USB tipo C)	8S0051435S	<input type="radio"/>	<input type="radio"/>	39,34	48,00
Luci di accesso a LED (anelli Audi)	4G0052133G	<input type="radio"/>	<input type="radio"/>	113,93	139,00
Giubbotto di protezione ad alta visibilità	8X0093056A	<input type="radio"/>	<input type="radio"/>	5,74	7,00

NOTE:
 a pagamento non fornibile

Tutti gli accessori sono ordinabili a magazzino ricambi. I prezzi si intendono esclusa installazione. Verificare sempre la compatibilità dell'accessorio con l'allestimento della vettura.

I prezzi indicati fanno riferimento alla data di validità del presente listino. Verificare l'importo esatto a sistema al momento dell'ordine.

Dati tecnici e misure

Nuova Audi RS 7 Sportback

	RS 7 Sportback	RS 7 Sportback performance
	MHEV	MHEV
	4KA RCA	4A5 RRA
Cilindrata cmc	3.996	3.996
Cilindri	8 a V	8 a V
Potenza massima kW(CV) / da-a giri/min.	441 (600) / 6.000 - 6.250	463 (630) / 6.000
Coppia massima Nm / da a giri/min.	800 / 2.050 - 4.500	850 / 2.300 - 4.500
Trazione	quattro	quattro
Cambio	tiptronic	tiptronic
Cerchi	10,5 J x 21	10,5 J x 21
Pneumatici	275/35 R21 103Y XL	275/35 R21 103Y XL
Capacità serbatoio carburante l.	73 l	73 l
Volume vano bagagli l.	523 / 1.382	523 / 1.382
Massa a vuoto ¹ kg	2.150	2.140
Velocità massima km/h	250	280
Accelerazione da 0 a 100 km/h s.	3,6	3,4
Normativa antinquinamento	EU 6d-ISC-FCM	EU 6d-ISC-FCM
WLTP	WLTP 3.0	WLTP 3.0
Consumo minimo/massimo di carburante (l./100 km)²		
ciclo di prova combinato (WLTP)	12,0 - 12,6	12,0 - 12,5
Emissioni minimo/massimo di CO₂ (g./km)²		
ciclo di prova combinato (WLTP)	272 - 285	274 - 284
Classe di efficienza	F	F

NOTE:

¹ = Massa a vuoto con conducente (75 kg) e serbatoio carburante riempito al 90%, rilevata secondo il Regolamento (UE) 1230/2012 nella versione attualmente in vigore. Gli optional possono provocare un aumento della massa a vuoto e del coefficiente di resistenza aerodinamica della vettura, con conseguente riduzione del carico utile e della velocità massima.

² = I valori indicativi relativi al consumo di carburante ed alle emissioni di CO₂ dei modelli di veicoli sono stati rilevati dal Costruttore in base al metodo di omologazione WLTP (Regolamento UE 2017/1151 e ss.mm.ii.). Eventuali equipaggiamenti aggiuntivi possono modificare i predetti valori. Inoltre, oltre al rendimento del motore, anche lo stile di guida ed altri fattori non tecnici quali – a titolo esemplificativo – le condizioni ambientali e del fondo stradale contribuiscono a determinare il consumo di carburante e le emissioni di CO₂ di un veicolo. Il biossido di carbonio è il gas ad effetto serra principalmente responsabile del riscaldamento terrestre. È disponibile gratuitamente presso ogni Concessionaria una guida relativa al risparmio di carburante e alle emissioni di CO₂, che riporta i dati inerenti a tutti i nuovi modelli di veicoli.

Dati tecnici e misure

Nuova Audi RS 7 Sportback

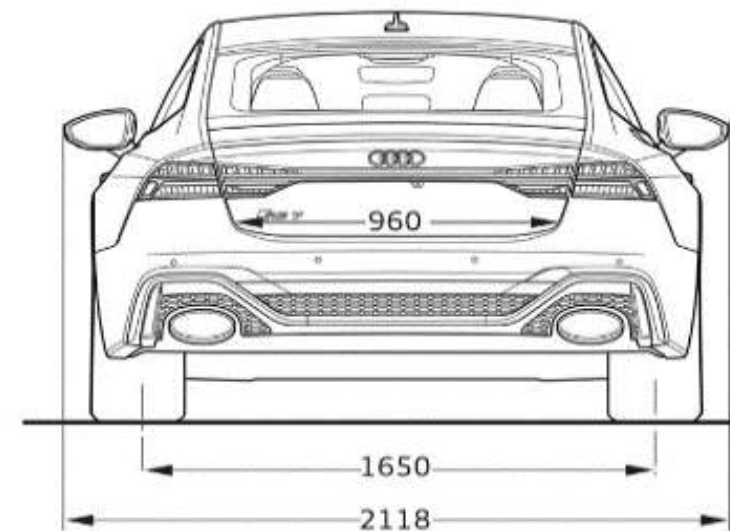
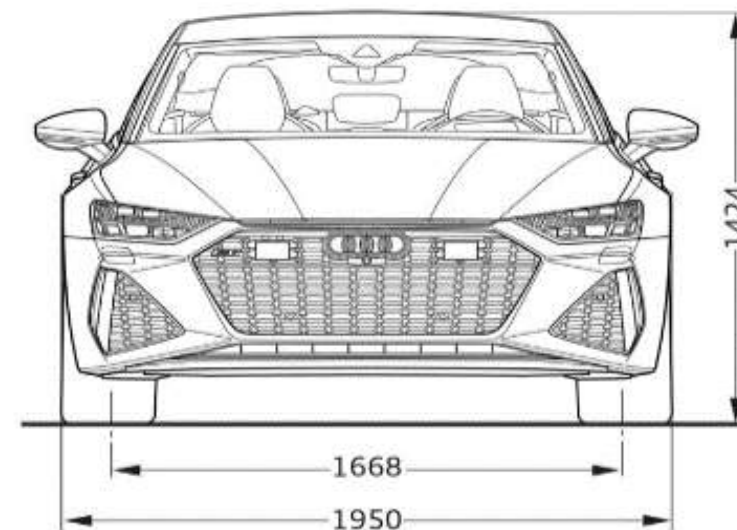
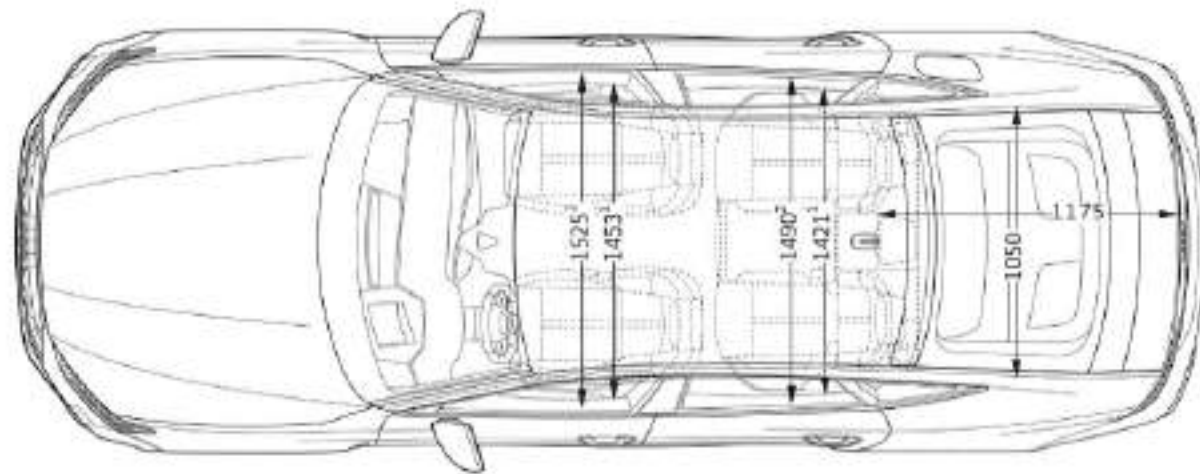
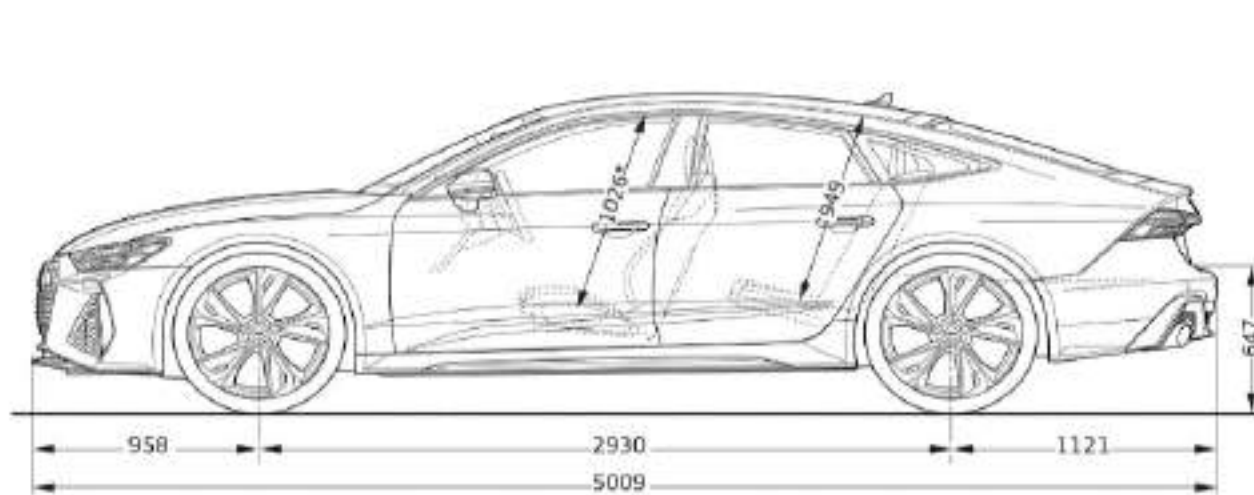

Misure in millimetri (indicazione delle dimensioni con massa a vuoto e livello sospensioni pari a 26 mm)

1 Larghezza al livello delle spalle. 2 Larghezza al livello dei gomiti.

Servizi Audi connect - Informazioni aggiuntive

Informazioni generali

Salvo ove diversamente indicato dalle descrizioni dei Servizi di cui all'elenco qui di seguito riportato, AUDI AG – con sede in Ingolstadt (Germania) società costruttrice di veicoli contraddistinti dal Marchio AUDI (di seguito AUDI AG) - e Volkswagen Group Italia S.p.A (di seguito VGI) con sede in Verona Viale G.R. Gumpert 1 società che distribuisce prodotti e servizi contraddistinti dal marchio AUDI - non raccoglieranno né archiveranno i dati dei clienti. Per quei servizi che prevedono la raccolta, l'archiviazione e l'elaborazione dei dati personali, sarà cura di AUDI e VGI fornire specifica informativa al momento dell'attivazione del singolo servizio attraverso il portale www.myaudi.com, al fine di ottenere l'eventuale consenso del cliente. I Servizi vengono forniti attraverso sim cards installate sulla vettura. I costi di chiamata, collegamento e trasmissione dei dati sono inclusi nel prezzo di acquisto dei servizi AUDI CONNECT per un periodo variabile tra 3 mesi e 10 anni (a seconda dell'equipaggiamento presente sulla vettura) dalla data di consegna della vettura. Decorso tale termine i servizi possono essere rinnovati a pagamento tramite Audi connect store, previa verifica della disponibilità. Poiché necessario per l'effettiva gestione, modifica e per l'utilizzo dei Servizi, si precisa che VGI ed AUDI AG raccolgono, archiviano ed utilizzano i dati relativi alla vettura in conformità della normativa vigente e delle leggi applicabili. I Servizi messi a disposizione sono completamente fruibili nei paesi indicati nelle descrizioni dei singoli equipaggiamenti.

Modalità privacy

Il cliente ha la possibilità di disattivare la trasmissione dei dati dalla propria vettura al backend di Audi AG. Tale funzionalità è richiamabile dal display MMI seguendo i seguenti passi: impostazioni; gestione dati; privacy. Seguendo lo stesso percorso sarà anche possibile ri-attivare la trasmissione dei dati da parte della vettura.

ATTENZIONE: non è possibile la disattivazione completa della trasmissione dei dati in quanto servizi come la chiamata d'emergenza (Emergency call) e la chiamata online in caso di guasto e le contestuali trasmissioni della posizione GPS resteranno attivi.

